

**WOLF HELMET PRO  
MODEL NUMBER: 100410**

**BLUETOOTH, DAB+, FM HELMET MOUNTED HEADSET**

**Controls / Buttons:**

- (1) Antenna
- (2) Tune - (Down/previous song)
- (3) Tune + (Up/next song)
- (4) LCD screen
- (5) Menu (Menu/Info/Bluetooth)
- (6) Enter/Bass (Confirm/Bass on and off)
- (7) Boom mic jack
- (8) Mode (DAB+/FM/Bluetooth)
- (9) Volume and Power On/Off
- (10) Battery cover
- (11) LED indicator (The red LED lamp will be on when the battery is charging)
- (12) Microphone
- (13) Charging port
- (14) Battery chamber
- (15) Power connector
- (16) Battery status (shows battery percentage)
- (17) Helmet Clip
- (18) Metal Wire

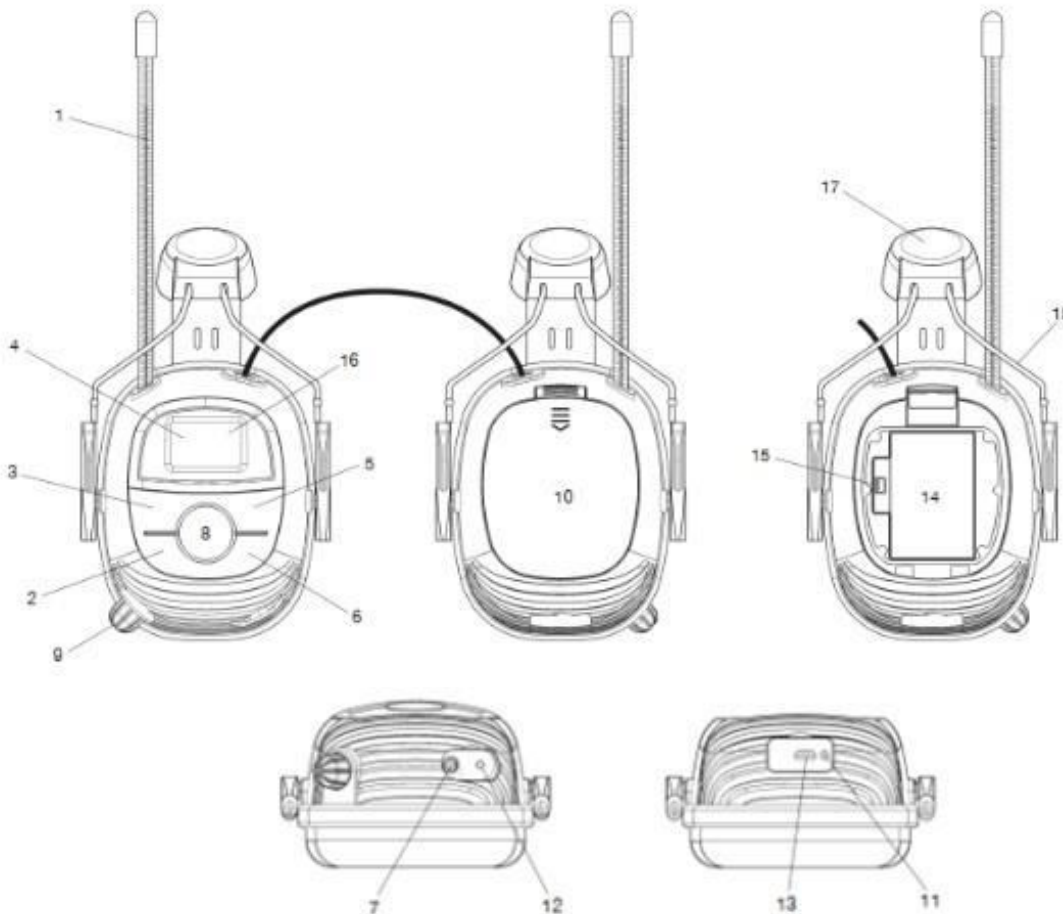

## Battery installation

- Ensure that the On/Off Knob is switched off.
- Open the Battery Cover. Insert the tailor-made Lithium Battery into the Chamber and plug the battery cord into the Power Connector in the **correct direction** as shown in the figure to ensure that the power supply is connected. Close the battery cover.
- Battery 1st warning sound is heard when the battery power of the headset falls to 20%. Subsequent sound will be prompted in every 5th minute till the user re-charges the battery or all power is completely discharged.
- The manufacturer provides the tailor-made Lithium Battery. Other types of Lithium Batteries are not recommended.

## Re-charge battery

- Insert an USB Type C charging cable into the charge port to re-charge the battery.
- Charge indicator in red – charging.
- Charge indicator in green – charging completed.

## DAB+ Operation

- Turn on the hearing protection by turning the Power On/Off Knob (which combines Volume Control) in clockwise direction and adjust the sound to your desired level.
- “WOLF – Join the Pack” is shown on the LCD screen. The headset is now set in DAB+ mode and will start the auto-scan to search DAB+ radio stations and the correct time for the clock function.
- During the scanning, “searching...” appears on the display. When a station is found, the DAB+ frequency, name and other messages are shown on the display. Press Tune - or Tune + to listen to the previous or next station.
- When you are listening to the radio station, press Menu to view the service provider’s information.
- To save your favorite stations, long-press Menu, then press Tune - or Tune +, the LCD screen will display “Save Preset”, then press the Enter key, the LCD screen will show “Preset Empty 1” where 1 is flashing. Press Tune - or Tune + to select the sequence number that you want to save and then press “Enter” to confirm the preset no. A total of 10 preset stations for DAB+ radio can be saved.
- To listen to the preset stations, long-press Menu. Then press Tune + or Tune -, to select, “Call Preset”, press Enter to confirm. Press Tune - or Tune + to choose your favorite stations and press “Enter” to confirm.
- Manual Tune - Long-press Menu “Auto Scan” will appear on the screen. Select “Manual Tune” by pressing Tune - or Tune +. The frequency will be visible on the display, press Tune - or Tune + to adjust to your desired frequency, auto scan will then be started to search all stations within your selected frequency. After it has scanned, a list of stations will appear on the display, and the hearing protection starts to play the 1st station automatically. To listen to the next station, press “Enter”, then press Tune - or Tune + to select the stations.
- Auto Scan - Long-press Menu, select Auto Scan and press Enter to confirm the setting. Auto-Tune full scan starts to receive the DAB+ signal, If no stations are found, “No Service” will appear on the display.
- Time update function: Time setting can be adjusted to automatically synchronize the radio time and date in the DAB Mode.

## **Bluetooth Operation**

- Turn on the Bluetooth function on your mobile phone or any other external Bluetooth devices.
- Search for 'WOLF Helmet PRO' on your Bluetooth device, and pair them. When paired, "Bluetooth Connected" is shown on the LCD screen.
- Press Menu, to play/pause the music or answer a call. Tap Tune + or Tune – to forward/rewind the songs. To reject the call, long-press Tune - for 2 seconds.
- When on a call and receiving 2nd call: Sound is heard from the headset while the 1st call is still in communicating > User can select to pick up the 2nd call via mobile phone > If pick up the 2nd call, the 1st call is on hold > Resume the 1st call communication via mobile phone after hang up the 2nd call.
- If user ignores the 2nd call, no operation is needed.
- Re-dialing, long-press Tune + for 2 seconds, it will re-dial last call. When you receive a call through the Bluetooth function, it overrides the sound from FM/DAB+. Even pressing Mode activates nothing until the mobile call ends.
- After paired, the user still receives and answers a call while in Radio mode.

## **FM Operation**

- Press the "Mode" Button to switch to FM. Press "Enter" to confirm the setting. Long-press Tune - or Tune + to start scanning. Stop scanning when clear signal is received.
- Manual search by short pressing Tune - or Tune +.
- To review the station information, press if RDS message is available from the service provider.
- To save and listen to your favorite stations, refer to the steps of DAB+ preset stations as mentioned above.
- Short press Enter key, Audio mode selected to Mono / Auto, it is only for FM mode.

## **Bass Boost**

- To enhance the bass performance, press Enter, "Bass" is shown on the display. To deactivate the bass Boost function, press Enter again until "Bass" disappear from the screen.

## **Boom Mic Jack**

- To connect the WOLF Boom Microphone, plug the WOLF Boom mic into the 3.5mm boom mic jack port of the hearing protection.

## **Factory reset**

- All preset stations and other settings will be deleted.
- Press and hold the Menu button, press Tune - or Tune + to find 'System Reset'. Press Enter.

## **Software version**

- Press Menu and then press Tune - or Tune + to find 'Software version'. Write it down here:

## **Safety helmet with earmuffs combination**

- The earmuffs are certified with the following helmets: see final page.
- Other models may be compatible with the WOLF 30mm helmet clip, but the ear muffs should only be used with the helmets stated on the final page.

## Adjusting the Fit

1. Align earmuffs so the clips are slightly above the muff cup.
2. Pull the wire from the plastics bracket.
3. Press the helmet clip down into the safety helmet slots until the clip clicks in place.
4. Adjusts the earmuffs down over the ears.
5. To move earmuffs click the clips outward and position the earmuffs in the front or back of the helmet when the hearing protector not in used.

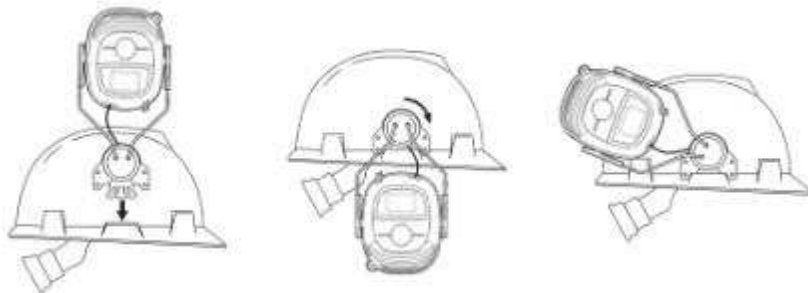

## Wearer Information

- The mounted earmuffs are fitted, adjusted and maintained and maintained in accordance with the manufacturer's instructions.
- The mounted earmuffs are regularly inspected for serviceability.
- Earmuffs, and in particular cushions, may deteriorate with use and should be examined at frequent intervals for cracking and leakage.
- The fitting of hygiene covers on the cushions may affect the acoustic performance of the earmuffs.
- The hearing protector provides an entertainment audio facility.
- The earmuffs provides audio signal sound pressure level limitation and that the earmuffs limits the entertainment audio signal to 82 dB (A) effective to the ear.
- To prevent damage to the headset function, do not subject it to rough handling.
- The quality of the radio receiver is influenced by the surroundings. The radio reception can deteriorate when in motion. Televisions, fluorescent lighting or other electrical appliances can cause interference.
- When the volume begins to fade, recharge the lithium battery. Tailor-made lithium battery is available from manufacturer.
- Remove the battery from the unit to prevent battery leakage when you are not going to use it for a long time.
- Failure to follow these instructions or misuse of the headset can result in damage and/or loss.
- Ear Cushions are replaceable. Check with supplier to order the Hygiene Kit.
- The wearer should check correct operation before usage. If distortion or failure is detected, the wearer should refer to the manufacturer's advice for maintenance and replacement of the battery.
- This product is durable for 2 years usage under proper operation/application unless the ear cushions or the headset is damaged.

## Replace Ear Cushions

1. Remove the O-rings
2. Put your finger between the ear cushion and the ear cup to pull them apart.
3. After it's popped apart, remove the entire ear cushion off.

4. Put the new ear cushion on the ear cup.
5. Press them together until you hear a click.
6. Place the O-rings
  - To order spares and accessories, please contact the local supplier

### **Storage**

- Do not store the hearing protector at temperatures exceeding +55°C, for example on a dashboard or windowsill. Do not store the hearing protector at temperature below -20°C. Under extremely cold conditions, warm the hearing protector before using.

### **Cleaning**



- Simply wipe it with a soft cloth moistened with a mild soap or water. Do not dip it into the water. This product may be adversely affected by certain chemical substances. Further information should be sought from the manufacturer.

### **Safety**

- This earmuffs is intended to protect your ears against hazard noise.
- The mounted earmuffs are worn at all times in noisy surroundings to avoid the risk of hearing damage.
- Loud music can cause hearing damage.
- Avoid working in a noisy environment over extended periods of time.
- Acoustical warning, indication signals and environmental noises can sound different when wearing hearing protection.
- The perception of warning signals in certain workplaces may be affected when using a sound reproducing system.
- The output of the electrical audio circuit of this hearing protector may exceed the daily limited sound level.
- The hearing protector provides safety-related audio input.
- The audibility of warning signals at specific workplaces may be impaired while using the entertainment facility.
- If the recommendations given above are not adhered, the protection by the mounted
- earmuffs will be severely impaired.
- For best performance, the earmuffs are fitted, adjusted and kept maintenance in accordance to manufacturer's instruction.
- This product has been tested in accordance with harmonized European standards EN 352-3:2020, EN 352-6:2020 and EN 352-8:2020 and complies with the requirements in the PPE regulation (EU) 2016/425.
- This product has been tested in accordance with harmonized European standards EN 301 489-1 v2.1.1:2017, EN 301 489-17 V3.1.1:2017, EN 300 328 V2.1.1:2016, EN 62479:2010, EN 60065:2014 and complies with the requirements of radio equipment in the directive 2014/53/EU.

### **Symbols**

Description of symbols used on the product. Familiarize yourself with them to reduce the risk of personal injury and material damage.

 1974	Approved in accordance with the relevant EU directives (EU) 2016/425
	Sort at source as electrical waste.
	Brand symbol
<b>100410</b>	Item number

### Technical data

<u>Weight (without battery)</u>	approx. 450g
<u>Sound volume</u>	Max 82 dB (A)
<u>Bluetooth</u>	CSR4.0
<u>Range</u>	20 m
<u>Headband size</u>	M,L

### Rechargeable battery

<u>Charging time</u>	1.5h
<u>Battery capacity</u>	1500 mAh
<u>Battery life</u>	20 h
<u>Battery technique</u>	Li-Ion

### Frequency band

<u>FM</u>	87.5 – 108 MHz
<u>DAB+</u>	174.928 – 239.200 MHz

### Material

<u>Ear cushion</u>	PU & Foam
<u>Helmet Clip</u>	PA
<u>Metal Wire</u>	Carbon Steel

### EN 352-3: 2020 Table –

#### 1. Earmuffs with Uvex Pheos S-kr combination

<b>Frequency (Hz)</b>	<b>63</b>	<b>125</b>	<b>250</b>	<b>500</b>	<b>1000</b>	<b>2000</b>	<b>4000</b>	<b>8000</b>
Mf (dB)	13,1	12,6	17,2	22,7	27,9	29,1	36,0	29,4
Sf (dB)	4,7	4,3	3,7	3,6	3,6	2,6	4,4	6,8
APV (dB)	8,4	8,3	13,5	19,1	24,3	26,5	31,6	22,6

	<b>SNR</b>	<b>H</b>	<b>M</b>	<b>L</b>
Mean (dB)	26,9	29,7	25,0	18,8
Standard Deviation (dB)	3,2	3,2	3,3	3,7
Value (dB)	24	27	22	15

The measured values for the hearing protection are only valid for the helmet combination without the chin straps.

## Bluetooth HFP (EN352-6: 2020)

Relationship between sound output level and input voltage

Input signal level (dBFS)	-64	-59	-54	-49	-44 to -14
SPL dB(A)	68.5	74.2	76.6	77.6	77.7

The usage time for the maximum input signal that corresponds to an equivalent sound output level of 82 dB(A) over 8 hr is 8 hr at -14 dBFS.

## FM/DAB/DAB+ Radio Receiver (EN352-8:2020)

Max. Sound Level for FM	79,7 dB (A)
Max. Sound Level for DAB	78,2 dB (A)
Max. Sound Level for DAB+	78,1 dB (A)
Max. Sound Level for Bluetooth A2DP	78,2 dB(A) at -10 dBFS

## Guarantee: 2 years

- If the product fails, please contact your retailer/supplier.
- Remember that many outlets will require that you have a valid proof of purchase.
- Any defect that arises due to faulty materials or workmanship will either be replaced, refunded or repaired free of charge where possible during this period by the dealer from whom you purchased the unit.
- The guarantee does not cover accidental damage, misuse, cabinet parts, knobs or consumable items.
- The guarantee will be rendered invalid if the product is re-sold or has been damaged by inexpert repair.
- Specifications are subject to change without notice.

Note: These warranty/guarantee rules apply only for products purchased in Norway, different rules may apply in your country.

## Distributor:

WOLF Protection AS  
Kristian Augusts Gate 13,  
0164, Oslo  
Norway

## Certification:

Certified and monitored by NB1974, PZT GmbH, Bismarckstrasse 264B, D - 26389 Wilhelmshaven, Deutschland – Germany

## Testing lab:

NB 1974  
PZT GmbH,  
Bismarckstrasse 264B  
D - 26389 Wilhelmshaven  
GERMANY

Hereby, WOLF declares that the ear muff with radio equipment WOLF Helmet PRO is in compliance with Directive 2014/53 and Regulation (EU) 2016/425. To receive the full text of the EU Declaration of Conformity please see attached DoC or contact us at [info@wolf-protection.com](mailto:info@wolf-protection.com)

100410 User Manual  
Creation Date: April 12<sup>th</sup>, 2024  
Version 1.1





**WOLF HELMET PRO  
MODEL NUMMER: 100410**

**BLUETOOTH, DAB+, FM HELM BEFESTIGTER GEHÖRSCHUTZ**

**Bedienung / Tastatur**

- (1) Antenne
- (2) Tuning – (Nach unten/Vorheriger Song)
- (3) Tuning + (Nach oben/Nächster Song)
- (4) LCD-Display
- (5) Menü (Menü/Info/Bluetooth)
- (6) Enter/Bass (Bestätigen/Bass ein/aus)
- (7) Boom Mic Eingang
- (8) Modus (DAB+/FM/Bluetooth)
- (9) Lautstärke und On/Off
- (10) Batteriefachabdeckung
- (11) LED-Anzeige (die rote LED leuchtet, wenn die Batterie geladen wird)
- (12) Mikrofon
- (13) Ladebuchse
- (14) Batteriefach
- (15) Stromanschluss
- (16) Batteriestatus (zeigt den Batteriefüllstand in Prozent)
- (17) Helmclip
- (18) Metalldraht

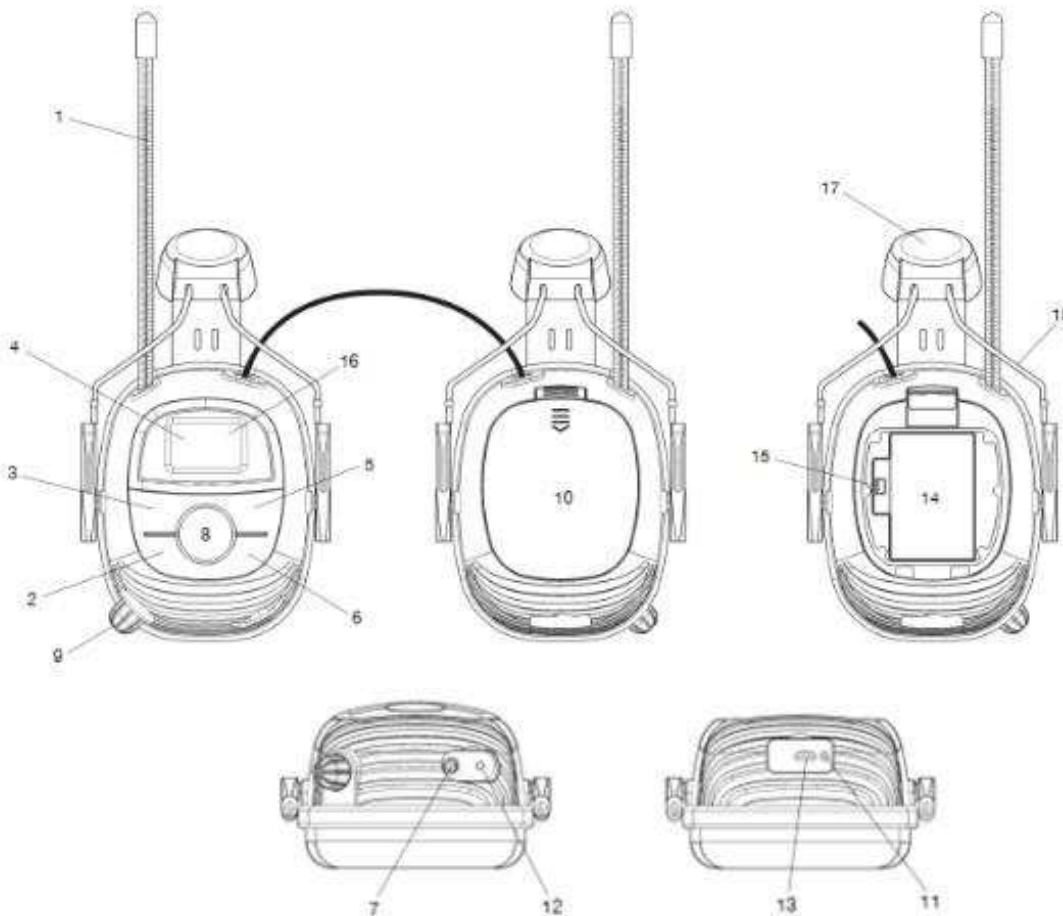

### **Einlegen des Akkus**

- Stellen Sie sicher, dass das Gerät ausgeschaltet ist (On/Off-Knopf).
- Öffnen Sie die Batteriefachabdeckung. Setzen Sie den Lithium-Akku in das Batteriefach ein und stecken Sie das Akkukabel richtig herum in den Akkuanschluss (siehe Abbildung), um die Stromversorgung sicherzustellen. Schließen Sie die Batteriefachabdeckung.
- Der erste Warnton, um das Gerät aufzuladen, ist zu hören, wenn der Ladezustand des Akkus bis auf 20% gesunken ist. Anschließend ertönt nach je fünf Minuten ein erneuter "DO" -Ton, solange bis der Benutzer den Akku wieder aufgeladen hat oder die gesamte Energie vollständig entladen ist.
- Den passenden Lithium-Akku erhalten Sie beim Hersteller. Andere Arten von Lithium-Akkus werden nicht empfohlen.

### **Batterie aufladen**

- Stecken Sie ein USB-Ladekabel vom Typ C in den Ladeanschluss, um den Akku aufzuladen.
- Ladeanzeige in Rot – Laden.
- Ladeanzeige grün – Ladevorgang abgeschlossen.

### **DAB+-Betrieb**

- Schalten Sie den Kopfhörer ein, indem Sie den On/Off-Knopf (auch zur Lautstärkeregelung) im Uhrzeigersinn drehen. Passen Sie die Lautstärke wie gewünscht an.
- Auf dem LCD-Display wird „WOLF – Join the Pack“ angezeigt. Der Kopfhörer befindet sich nun im DAB+-Modus und sucht automatisch nach DAB+-Radiosendern.
- Während des Suchvorgangs wird auf dem Display „Suche“ angezeigt. Wenn ein Sender gefunden wird, werden die DAB+-Frequenz, der Name des Senders und weitere Meldungen im Display angezeigt. Drücken Sie „Tuning“ – oder „Tuning +“, um zum vorherigen oder nächsten Sender zu wechseln.
- Informationen zum gerade gehörten Sender werden über die "Menü-Taste" angezeigt.
- Um Ihre Lieblingssender zu speichern, drücken und halten Sie die "Menü-Taste" gedrückt und drücken Sie anschließend erneut die "Tuning – oder Tuning +" Taste. Auf dem LCD-Display wird dann „Voreinstellung speichern“ angezeigt, drücken Sie "Enter". Anschließend wird auf Ihrem LCD-Display „Voreinstellung 1 leer“ angezeigt, wobei die "1" blinkt. Drücken Sie die "Tuning – oder Tuning +" Taste, um die Kanalnummer zu speichern, bestätigen sie mit "Enter". Es können insgesamt 10 vorausgewählte DAB+-Radiosender gespeichert werden.
- Um einen gespeicherten Sender zu hören, drücken und halten Sie die "Menü-Taste". Drücken Sie anschließend auf "Tuning – oder Tuning +", um die „Voreinstellung abzurufen“ und drücken Sie Enter, um zu bestätigen. Drücken Sie "Tuning – oder Tuning +", um Ihre Lieblingssender auszuwählen, und bestätigen Sie mit "Enter".
- Manuelles Tuning – Drücken und halten Sie die "Menü-Taste". Auf dem Display wird „Auto-Suche“ angezeigt. Wählen Sie „Manuelles Tuning“, indem Sie "Tuning – oder Tuning +" drücken. Die Frequenz wird auf dem Display angezeigt. Drücken Sie "Tuning – oder Tuning +", um die gewünschte Frequenz einzustellen. Anschließend wird ein automatischer Suchlauf gestartet. Nach dem Suchlauf wird eine Senderliste angezeigt und der Kopfhörer beginnt automatisch mit der Wiedergabe des ersten Senders. Um einen anderen Sender zu hören, drücken Sie "Enter" und anschließend "Tuning – oder Tuning +".
- Automatischer Suchlauf – drücken und halten Sie „Menü“, wählen Sie „Auto-Suche“ und drücken Sie Enter, um die Einstellung zu bestätigen. Es wird ein automatischer vollständiger Suchlauf nach DAB+-Signalen gestartet. Wenn keine Sender gefunden werden, wird auf dem

Display „Kein Dienst“ angezeigt.

- Zeitaktualisierung: Bei der Zeiteinstellung kann ausgewählt werden, dass der DAB-Modus automatisch mit Datum und Zeit des Radiosenders synchronisiert wird.

### **Bluetooth-Funktion**

- Aktivieren Sie Bluetooth auf Ihrem Mobiltelefon oder einem anderen externen Bluetooth-Gerät.
- Suchen Sie auf Ihrem Bluetooth-Gerät nach 'WOLF Helmet PRO' und verbinden Sie die Geräte. Nach erfolgreicher Verbindung wird auf dem LCD-Display „Bluetooth Connected“ (Bluetooth verbunden) angezeigt.
- Drücken Sie „Menü“, um die Musikwiedergabe zu starten/zu pausieren bzw. einen Anruf anzunehmen. Drücken Sie „Tuning + oder Tuning –“, um zum vorigen/nächsten Song zu gehen. Um einen Anruf abzuweisen, drücken und halten Sie 2 Sekunden lang „Tuning –“.
- Wenn Sie gerade telefonieren und einen zweiten Anruf entgegennehmen: Der Ton ist vom Headset zu hören, während der erste Anruf noch kommuniziert. > Der Benutzer kann auswählen, ob er den zweiten Anruf über sein Mobiltelefon entgegennehmen möchte. > Wenn er den zweiten Anruf entgegennimmt, ist der erste Anruf aktiv Halten > Setzen Sie die Kommunikation über das Mobiltelefon beim ersten Anruf fort, nachdem Sie den zweiten Anruf aufgelegt haben.
- Wenn der Benutzer den zweiten Anruf ignoriert, ist keine Aktion erforderlich.
- Wahlwiederholung: Drücken und halten Sie „Tuning +“ ca. 2 Sekunden lang, um die Nummer des letzten Gesprächspartners zu wählen. Wenn Sie über die Bluetooth-Funktion einen Anruf entgegennehmen, wird der Ton von FM/DAB+ stummgeschaltet. Das Drücken der „Modus-Taste“ hat keine Auswirkungen, bevor der Anruf beendet wird.
- Nach der Verbindung kann der Benutzer auch im Radio Modus Anrufe entgegennehmen.

### **FM-Betrieb**

- Drücken Sie die „Modus-Taste“, um auf FM umzuschalten. Drücken Sie „Enter“, um die Einstellung zu bestätigen. Drücken und halten Sie „Tuning – oder Tuning +“, um den Suchlauf zu starten. Der Suchlauf ist beendet, wenn ein klares Signal empfangen wird.
- Drücken Sie kurz auf „Tuning – oder Tuning +“, um manuell zu suchen.
- Drücken Sie „Menü“, um die Senderinformationen anzuzeigen, vorausgesetzt RDS-Meldungen sind vom Serviceanbieter verfügbar.
- Das Speichern von Favoriten erfolgt auf gleiche Weise wie im DAB+-Betrieb.
- Drücken Sie kurz „Enter“, um den Audio-Modus „Mono / Auto“ auszuwählen (nur für FM-Modus).

### **Bass-Boost**

- Um die Bassleistung Ihres Gerätes zu erhöhen, drücken Sie „Enter“. Auf dem Display wird „Bass“ angezeigt. Um die „Bass-Boost-Funktion“ zu deaktivieren, drücken Sie erneut „Enter“. Die Anzeige „Bass“ im Display verschwindet.

### **Boom Mic Eingang**

- Um das Boom-Mikrofon anzuschließen, stecken Sie das WOLF-Boom-Mikrofon in den 3,5-mm-Boom-Mikrofonanschluss Ihres Gehörschutzes.

### **Ersatzteile: Hygieneset**

- Um Ersatzteile und Zubehör zu bestellen, wenden Sie sich bitte an den örtlichen Lieferanten.

- Ersetzen Sie die Ohrpolster.
  1. Entfernen Sie den O-Ring.
  2. Entfernen Sie die alten Ohrpolster mit einem geeigneten Werkzeug.
  3. Beachten Sie, dass die Oberseite des Ohrpolsters rund und die Unterseite flach ist.
  4. Beim Einsetzen des neuen Ohrpolsters sollte die halbrunde Form oben liegen.
  5. Befestigen Sie es fest am Headset.
  6. Bringen Sie den O-Ring wieder in seiner ursprünglichen Position an.

#### **Auf Werkseinstellungen zurücksetzen**

- Alle eingestellten Sender und sonstigen Einstellungen werden gelöscht.
- Drücken und halten Sie „Menü“ oder drücken Sie Tuning – oder Tuning + kurz, um den Eintrag ‚Auf Werkseinstellungen zurücksetzen‘ zu finden. Drücken Sie Enter.

#### **Softwareversion**

- Drücken Sie „Menü“ und anschließend „Tuning – oder Tuning +“, um den Eintrag ‘Software Version’ zu finden. Bitte notieren Sie die Version hier:

#### **Schutzhelm mit Ohrenschützer-Kombination**

- Die Ohrenschützer sind für folgende Helme zertifiziert siehe letzte Seite
- Andere Modelle sind möglicherweise mit dem WOLF 30-mm-Helmclip kompatibel, die Ohrenschützer sollten jedoch nur mit den oben genannten Helmen auf der letzten Seite.

#### **Anpassen der Passform**

1. Richten Sie die Ohrenschützer so aus, dass die Clips leicht über der Kapselschale liegen.
2. Ziehen Sie den Draht aus der Kunststoffhalterung.
3. Drücken Sie den Helmclip nach unten in die Schlitze des Schutzhelms, bis der Clip einrastet.
4. Passt die Ohrenschützer nach unten über die Ohren an.
5. Um die Ohrenschützer zu bewegen, klicken Sie auf die Clips nach außen und positionieren Sie die Ohrenschützer an der Vorder- oder Rückseite des Helms, wenn der Gehörschutz nicht verwendet wird.

#### **Informationen zum Träger**

- Die montierten Kapselgehörschützer werden gemäß den Anweisungen des Herstellers angepasst, eingestellt und gewartet.

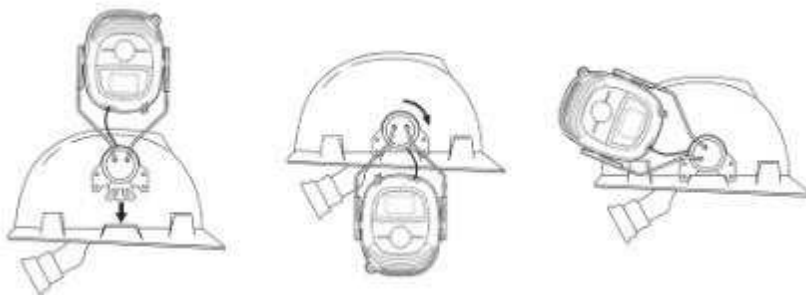

- Die montierten Kapselgehörschützer werden regelmäßig auf ihre Funktionsfähigkeit überprüft.
- Ohrenschützer und insbesondere Kissen können sich durch den Gebrauch verschlechtern und sollten in regelmäßigen Abständen auf Risse und Undichtigkeiten überprüft werden.
- Das Anbringen von Hygienebezügen auf den Polstern kann die akustische Leistung der

Ohrenschützer beeinträchtigen.

- Der Gehörschutz bietet eine Unterhaltungs-Audiofunktion.
- Die Ohrenschützer sorgen für eine Begrenzung des Schalldruckpegels des Audiosignals und begrenzen das Unterhaltungs-Audiosignal auf 82 dB (A), das am Ohr wirksam ist.
- Um Schäden an der Funktion des Headsets zu vermeiden, setzen Sie es keiner groben Handhabung aus.
- Die Qualität des Funkempfängers wird durch die Umgebung beeinflusst. Während der Fahrt kann sich der Radioempfang verschlechtern. Fernseher, Leuchtstofflampen oder andere Elektrogeräte können Störungen verursachen.
- Wenn die Lautstärke nachzulassen beginnt, laden Sie die Lithiumbatterie auf. Eine maßgeschneiderte Lithiumbatterie ist vom Hersteller erhältlich.
- Entfernen Sie die Batterie aus dem Gerät, um ein Auslaufen der Batterie zu verhindern, wenn Sie das Gerät längere Zeit nicht verwenden.
- Die Nichtbeachtung dieser Anweisungen oder unsachgemäße Verwendung des Headsets kann zu Schäden und/oder Verlust führen.
- Ohrpolster sind austauschbar. Wenden Sie sich an den Lieferanten, um das Hygieneset zu bestellen.
- Der Träger sollte vor dem Gebrauch die korrekte Funktion überprüfen. Wenn eine Verformung oder ein Fehler festgestellt wird, sollte der Träger die Hinweise des Herstellers zur Wartung und zum Austausch der Batterie beachten.
- Dieses Produkt ist bei ordnungsgemäßem Betrieb/Anwendung zwei Jahre lang haltbar, es sei denn, die Ohrpolster oder das Headset sind beschädigt.

### **Lagerung**

- Bewahren Sie den Gehörschutz nicht bei Temperaturen über +55 °C auf, beispielsweise auf dem Armaturenbrett oder der Fensterbank. Lagern Sie den Gehörschutz nicht bei Temperaturen unter -20 °C. Erwärmen Sie den Gehörschutz bei extrem kalten Bedingungen vor der Verwendung.

### **Reinigung**

- Wischen Sie es einfach mit einem weichen, mit milder Seife oder Wasser angefeuchteten Tuch ab. Tauchen Sie es nicht ins Wasser. Dieses Produkt kann durch bestimmte chemische Substanzen beeinträchtigt werden. Weitere Informationen sollten beim Hersteller eingeholt werden.

### **Sicherheit**

- Dieser Ohrenschützer soll Ihre Ohren vor gefährlichem Lärm schützen.
- Die montierten Ohrenschützer werden in lauter Umgebung immer getragen, um das Risiko einer Gehörschädigung zu vermeiden.
- Laute Musik kann Gehörschäden verursachen.
- Vermeiden Sie es, über einen längeren Zeitraum in einer lauten Umgebung zu arbeiten.
- Akustische Warn- und Hinweissignale sowie Umgebungsgeräusche können beim Tragen eines Gehörschutzes unterschiedlich klingen.
- Die Wahrnehmung von Warnsignalen an bestimmten Arbeitsplätzen kann durch die Verwendung eines Tonwiedergabesystems beeinträchtigt werden.
- Die Ausgabe des elektrischen Audiokreises dieses Gehörschutzes kann den täglich begrenzten Schallpegel überschreiten.
- Der Gehörschutz bietet einen sicherheitsrelevanten Audioeingang.

- Die Hörbarkeit von Warnsignalen an bestimmten Arbeitsplätzen kann während der Nutzung der Unterhaltungsanlage beeinträchtigt sein.
- Werden die oben genannten Empfehlungen nicht eingehalten, ist der Schutz durch die montierte
- Ohrenschützer werden stark beeinträchtigt.
- Um eine optimale Leistung zu erzielen, werden die Ohrenschützer gemäß den Anweisungen des Herstellers angepasst, eingestellt und gewartet.
- Dieses Produkt wurde gemäß harmonisierten europäischen Normen getestet
- EN 352-3:2020, EN 352-6:2020 und EN 352-8:2020 und entspricht den Anforderungen der PSA-Verordnung (EU) 2016/425.
- Dieses Produkt wurde gemäß den harmonisierten europäischen Normen EN 301 489-1 v2.1.1:2017, EN 301 489-17 V3.1.1:2017, EN 300 328 V2.1.1:2016, EN 62479:2010, EN 60065 getestet :2014 und entspricht den Anforderungen an Funkgeräte der Richtlinie 2014/53/EU.

## Symbole

Beschreibung der Symbole auf dem Produkt. Machen Sie sich mit diesen Symbolen vertraut, um das Risiko von Verletzungen und Sachschäden zu verringern.

	Zugelassen gemäß den einschlägigen EU-Verordnungen (EU) 2016/425.
	Am Entstehungsort trennen und als Elektromüll entsorgen.
	Markensymbol
<b>100410</b>	Artikelnummer

## Technische Daten

<u>Gewicht (ohne Akku)</u>	ca. 450 g
<u>Schalldruckpegel</u>	max. 82 dB (A)
<u>Bluetooth</u>	CSR4.0
<u>Reichweite</u>	20 m
<u>Kopfbandgröße</u>	M, L

## Akku

<u>Ladedauer</u>	1.5 h
<u>Kapazität</u>	1500 mAh
<u>Lebensdauer</u>	20 h
<u>Technologie</u>	Li-Ion

## Frequenzbereich

<u>FM</u>	87,5 – 108 MHz
<u>DAB+</u>	174,928 – 239,200 MHz

## Material

Polster	Silikonkautschuk
Helmclip	PA
Metalldraht	Metall

## EN 352-3: 2020 Table –

### 2. Ohrenschützer mit Uvex Pheos S-kr Kombination

Frequency (Hz)	63	125	250	500	1000	2000	4000	8000
Mf (dB)	13,1	12,6	17,2	22,7	27,9	29,1	36,0	29,4
Sf (dB)	4,7	4,3	3,7	3,6	3,6	2,6	4,4	6,8
APV (dB)	8,4	8,3	13,5	19,1	24,3	26,5	31,6	22,6

	SNR	H	M	L
Mean (dB)	26,9	29,7	25,0	18,8
Standard Deviation (dB)	3,2	3,2	3,3	3,7
Value (dB)	24	27	22	15

Die Messwerte für den Gehörschutz gelten nur für die Helmkombination ohne Kinnriemen.

## Bluetooth HFP (EN352-6: 2020)

Zusammenhang zwischen Schallausgangspegel und Eingangsspannung

Input signal level (dBFS)	-64	-59	-54	-49	-44 to -14
SPL dB(A)	68.5	74.2	76.6	77.6	77.7

Die Nutzungsdauer, die einem SPL von 82 dB(A) über 8 Stunden entspricht, beträgt 8 Stunden bei -14 dBFS

## FM/DAB/DAB+ Radio Receiver (EN352-8:2020)

Max. Schalldruckpegel bei FM	79.7 dB (A)
Max. Schalldruckpegel bei DAB	78.2 dB (A)
Max. Schalldruckpegel bei DAB+	78.1 dB (A)
Max. Schalldruckpegel bei (Bluetooth A2DP)*	78.2 dB (A) at -10 dBFS

## Garantie

- Sollte das Produkt defekt sein, wenden Sie sich bitte an Ihren Lieferanten.
- Denken Sie daran, dass viele Fachhändler die Vorlage eines gültigen Kaufnachweises verlangen.
- Sollte aufgrund von Material- oder Herstellungsfehlern ein Defekt auftreten, wird das Gerät während dieses Zeitraums vom Fachhändler, bei dem Sie das Gerät gekauft haben, entweder kostenlos ausgetauscht, repariert oder Ihnen der Kaufpreis zurückerstattet, sofern dies möglich ist.
- Diese Garantie gilt nicht für absichtlich herbeigeführte Schäden und falsche Verwendung sowie für Korpusteile, Knöpfe und weiteres Verbrauchsmaterial.
- Die Garantie wird ungültig, wenn das Produkt weiterverkauft oder durch unsachgemäße Reparatur beschädigt wird.
- Bei den technischen Daten sind Änderungen ohne Vorankündigung vorbehalten.

Hinweis: Diese Garantie-/Gewährleistung Richtlinie gilt nur für die in Norwegen gekauften Produkte. In Ihrem Land können andere Vorschriften gelten.

Verteiler:  
WOLF Protection AS  
Kristian Augusts Gate 13,  
0164, Oslo  
Norwegen

Zertifizierung:  
Zertifiziert und überwacht von  
NB1974, PZT GmbH,  
Bismarckstrasse 264B,  
D - 26389 Wilhelmshaven,  
Deutschland – Germany

Testlabor:  
NB 1974  
PZT GmbH,  
Bismarckstrasse 264B  
D - 26389 Wilhelmshaven  
GERMANY

Hiermit erklärt WOLF, dass der Gehörschutz mit Funkgerät WOLF Helmet PRO der Richtlinie 2014/53 und der Verordnung (EU) 2016/425 entspricht. Um den vollständigen Text der EU-Konformitätserklärung, siehe Anhang DoC oder zu erhalten bei [info@wolf-protection.com](mailto:info@wolf-protection.com)

100410 User Manual  
Creation Date: April 12<sup>th</sup>, 2024  
Version 1.1



**WOLF HELMET PRO**  
**MODELLNUMMER: 100410**

**BLUETOOTH, DAB+, FM – HØRSELVERN MED HJELMFESTE**

**Kontroller/knapper**

- (1) Antenne
- (2) Tune - (Nedover/forrige sang)
- (3) Tune + (Oppover/neste sang)
- (4) LCD-skjerm
- (5) Menu (Meny/Info/Bluetooth)
- (6) Enter/Bass (Bekreft/Bass på og av)
- (7) Boom Mic inngang
- (8) Modus (DAB+/FM/Bluetooth)
- (9) Volum og Strøm På/Av
- (10) Batterideksel
- (11) LED-indikator (Når batteriet lades, lyser LED-lyset rødt)
- (12) Mikrofon
- (13) Ladeport
- (14) Batterirom
- (15) Strømkontakt
- (16) Batteristatus (viser batteriprosent)
- (17) 30mm Hjelmsklipp
- (18) Metalstang

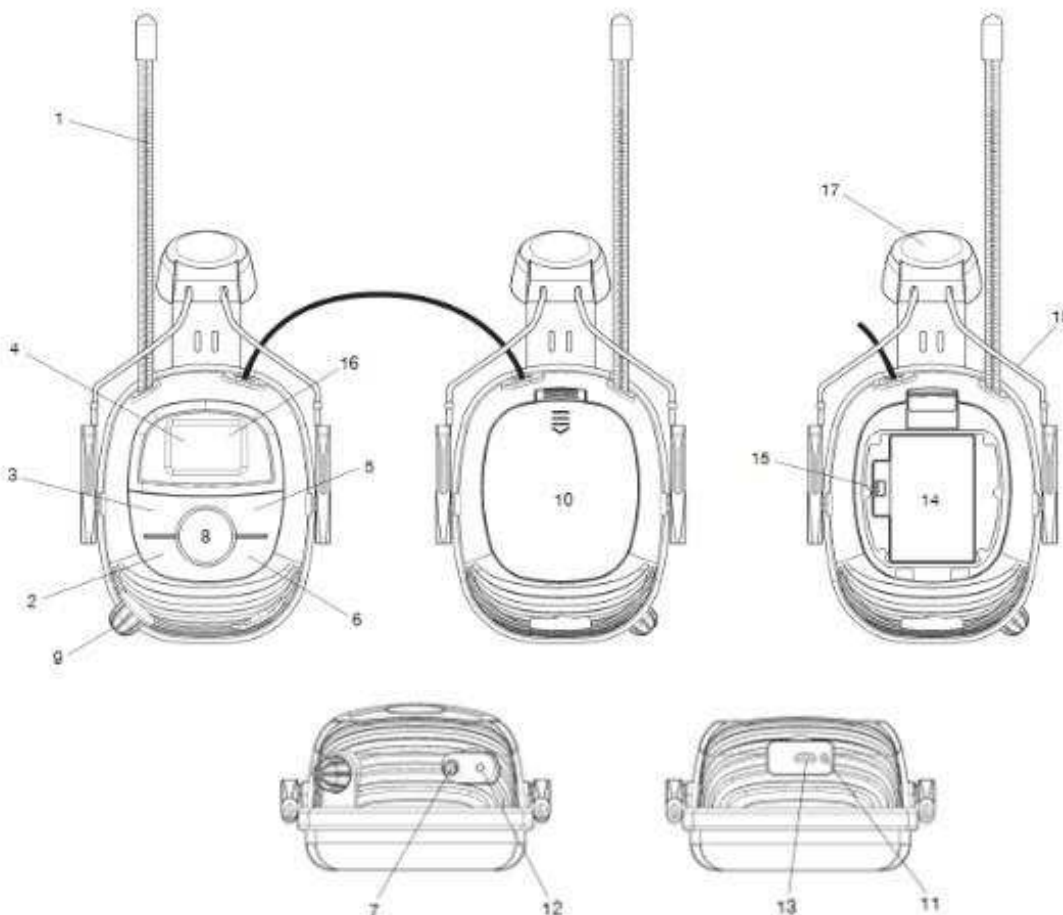

## Batteri-installasjon

- Forsikre deg om at On/Off-bryteren er slått av (off).
- Åpne Batteridekselet. Sett det skreddersydde Lithium-batteriet inn i batterirommet og plugg batteriledningen riktig vei inn i Strømkontakten som vist på illustrasjonen, for å forsikre deg om at strømtilførselen er koblet til. Sett på batteridekselet igjen.
- Batteriets 1. advarselslyd høres når batteriets kraft til headsettet faller til 20%. Påfølgende "DO"-lyd høres hvert 5. minutt til brukeren lader batteriet på nytt, eller all strøm er fullstendig utladet.
- Produsenten lager de skreddersydde litiumbatteriene. Andre typer Lithium-batterier anbefales ikke.

## Lade batteriet

- Sett inn en USB-C lader inn i ladeporten i bunn av hørselvernet for å lade batteriet
- Når det lyser rødt – batteriet lader
- Når det lyser grønt – batteriet er ferdig oppladet

## DAB+-drift

- Slå hørselvernet på ved å vri On/Off-bryteren (som også er Volumkontroll) med klokken og juster volumet til ønsket nivå.
- "WOLF – Join the Pack" vises på skjermen. Hørselvernet er nå i DAB+ modus og vil starte et automatisk søk etter DAB+ radiostasjoner.
- Under skanningen, vil 'Søker...' vises på skjermen. Når en stasjon blir funnet, vil DAB+ frekvensen, navnet og andre meldinger vises på skjermen. Trykk på Tune - eller Tune + for å høre på forrige eller neste stasjon.
- Når du hører på en radiostasjon, trykk på Menu for å se informasjonen kringkasteren sender.
- For å lagre dine forvalgte favorittstasjoner, bytter du først til den stasjonen du ønsker å lagre. Trykk og hold inne Menu-knappen, trykk så på Tune - eller Tune + til du finner "Lagre Forvalg". Trykk på Enter-knappen for å bekrefte. Skjermen vil vise "Forvalg Tom 1" og 1-tallet vil blinke. Trykk på Tune - eller Tune + for å velge nummeret du ønsker å lagre den forvalgte stasjonen på og trykk på "Enter" for å bekrefte. Du kan totalt lagre 10 forvalgte DAB+ radiostasjoner.
- For å høre på forvalgte stasjoner, trykk og hold Menu-knappen inne. Trykk så på Tune + eller Tune - til du finner "Hent Forvalg". Trykk på Enter for å bekrefte. Trykk på Tune - eller Tune + for å finne den stasjonen du ønsker å høre på og trykk på "Enter".
- Manuelt søk: Trykk og hold Menu inne. "Autoscan" vil dukke opp på skjermen. Finn "Manuell Tuning" ved å trykke på Tune - eller Tune +. Frekvensen vil vises på skjermen, trykk på Tune - eller Tune + for å justere til din ønskede frekvens, et automatisk søk vil nå søke etter alle stasjonene innenfor din valgte frekvens. Etter at den har fullført søket, vil en liste med stasjoner vises på skjermen og hørselvernet starter å spille den første stasjonen på listen automatisk. For å høre på den neste stasjonen, trykk på "Enter", trykk så på Tune - eller Tune + for å finne stasjonen du ønsker å høre på.
- Automatisk søk: Trykk og hold Menu inne, finn 'Autoscan' og trykk på Enter for å bekrefte. Auto-Tune full scan mottar nå DAB+-signaler, Hvis ingen stasjoner blir funnet, vil "Ingen stasjoner funnet" vises på skjermen.
- Tid/dato oppdateringsfunksjon: Tid og dato kan bli synkronisert automatisk i DAB-modus.

## Bluetooth-drift

- Slå på Bluetooth-funksjonen på mobiltelefonen eller annen ekstern Bluetooth-enhet.

- Søk etter 'WOLF Helmet PRO' på din eksterne Bluetooth-enhet, og start paringen. Når paret, vil "Bluetooth Tilkoblet" vises på skjermen.
- Trykk på Menu for å spille/pause musikken eller for å svare et anrop. Trykk på Tune + eller Tune - for å høre på neste/forrige sang. For å avslå et anrop, trykk og hold Tune - inne i 2 sekunder.
- Hvis du mottar et anrop samtidig som du allerede har et pågående anrop vil du høre en lyd fra hørselvernet. Da velger du på mobilen om du ønsker å bytte anrop. Om du bytter til det innkommende anropet, blir den første samtalen satt på hold. Du fortsetter den første samtalen fra mobilen etter at du har lagt på samtale nr 2.
- Om du ønsker å ignorere den innkommende samtalen, trenger du ikke gjøre noen ting.
- Hvis du vil ringe opp forrige anrop, trykk og hold Tune + inne i 2 sekunder. Den vil da ringe det forrige anropet. Når du mottar et anrop gjennom Bluetooth-funksjonen, overstyrer det lyden fra FM/DAB+. Selv det å trykke på Mode-knappen aktiverer ingen ting, før samtalen er avsluttet.
- Etter sammenkoblingen, vil brukeren kunne motta og svare anrop radiomodus.

### **FM-drift**

- Trykk på "Mode"-knappen for å bytte til FM. Trykk på "Enter" for å bekrefte innstillingen. Trykk og hold Tune - eller Tune + inne for å starte skanningen. Stopp skanningen når du mottar et klart signal.
- Søk manuelt ved å trykke på Tune - eller Tune +.
- For å se stasjonsinformasjon, trykk på Menu gjentatte ganger (hvis RDS-meldinger er tilgjengelig fra kringkasteren).
- For å lagre og høre på forvalgte favorittstasjoner, referer til stegene for forvalgte DAB+ stasjoner som nevnt ovenfor.
- Trykk på Enter-knappen gjentatte ganger for å velge lydmodus (Mono / Auto). Dette gjelder kun i FM-modus.

### **Bass Boost**

- For å forbedre bassytelsen, trykk på Enter, "Bass" vises på displayet. For å deaktivere Bass Boost-funksjonen, trykk på Enter til "Bass" forsvinner fra skjermen.

### **Boom Mic**

- For å koble til ekstern mikrofon, må du koble din WOLF Boom Mic inn i 3.5mm-inngangen på hørselvernet.

### **Tilbehør - Øreputer**

- For å bestille ekstra øreputer, kontakt din lokale forhandler
- Hvordan bytte øreputene:
  1. Fjern O-ringen rundt øreputene
  2. Dra av de gamle øreputene med hendene eller et passende verktøy
  3. Vær klar over at toppen av øreputen er litt rundere enn bunnen
  4. Når du installerer nye puter skal den rundere delen være opp
  5. Dytt de nye putene godt fast i hørselvernet
  6. Putt tilbake O-ringene til originalposisjonen sin

### **Nullstille til fabrikkoppsett**

- Alle forvalgte stasjoner og andre innstillinger vil bli slettet.
- Trykk og hold Menu-knappen inne og trykk på Tune - eller Tune + for å finne 'Nullstill til fabrikkoppsett'. Trykk på Enter.

## Sjekk programvareversjon

- Trykk på Menu og på Tune - eller Tune + for å finne 'Prog.vareversjon'. Noter den her:

## Oppbevaring

- Ikke lagre hørselvernet ved temperaturer over + 55 ° C, for eksempel på instrumentbrett eller vinduskarm. Ikke lagre hørselvernet ved temperaturer under -20 ° C. Varm opp hørselvernet før bruk under ekstremt kalde forhold.

## Vernehjelm med kombinasjon av øreklokker

- Øreklokkene er sertifisert med følgende hjelmer, se siste side.
- Andre modeller kan være compatible med WOLF 30 mm hjelmklemme, men øreklokkene bør kun brukes med hjelmene som er angitt på siste side.

## Justering av passformen

1. Juster øreklokkene slik at klipsene er litt over 30mm slotten på hjelmen.
2. Trekk ledningen fra plastbraketten.
3. Trykk hjelmklemmen ned i sikkerhetshjelmsporene til klipsen klikker på plass.
4. Justerer øreklokkene ned over ørene.
5. For å flytte øreklokkene klikker du klipsene utover og plasserer øreklokkene foran eller bak på hjelmen når hørselsvernet ikke er i bruk.

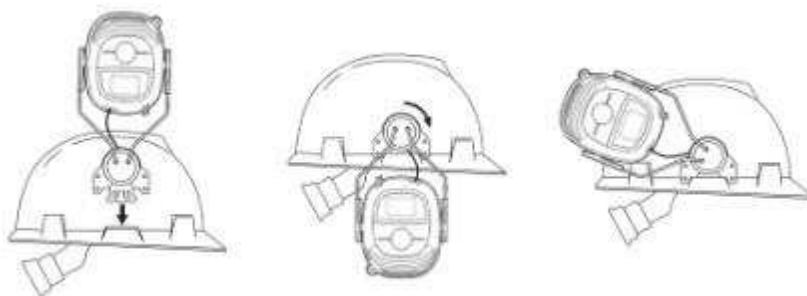

## Brukerinformasjon

- Øreklokkene monteres, justeres og vedlikeholdes i henhold til produsentens instruksjoner.
- De monterte øreklokkene blir regelmessig inspisert for brukbarhet.
- Øreklokker, og spesielt puter, kan forringes ved bruk og bør undersøkes med jevne mellomrom for sprekker og lekkasje.
- Montering av hygienetrekke på putene kan påvirke den akustiske ytelsen til øreklokkene.
- Hørselsvernet gir et underholdningslydanlegg.
- Øreklokkene gir lydsignalbegrensning av lydtrykknivå og at øreklokkene begrenser underholdningslydsignalet til 82 dB (A) effektivt til øret.
- For å unngå skade på hodesettets funksjon, ikke utsett det for grov håndtering.
  - Kvaliteten på radiomottakeren påvirkes av omgivelsene. Radiomottaket kan bli dårligere når det er i bevegelse. Fjernsyn, lysrør eller andre elektriske apparater kan forårsake forstyrrelser.
- Når volumet begynner å avta, lad opp litiumbatteriet. Skreddersydd litiumbatteri er tilgjengelig fra produsenten.
- Fjern batteriet fra enheten for å forhindre batterilekkasje når du ikke skal bruke den på lenge.

- Unnlatelse av å følge disse instruksjonene eller misbruk av headsettet kan føre til skade og/eller tap.
- Øreputer er utskiftbare. Sjekk med leverandøren for å bestille hygienesettet.
- Brukeren bør kontrollere korrekt funksjon før bruk. Hvis det oppdages forvrengning eller feil, bør brukeren se produsentens råd for vedlikehold og utskifting av batteriet.
- Dette produktet er holdbart i 2 års bruk under riktig bruk/påføring med mindre øreputene eller hodesettet er skadet.

### Oppbevaring

- Ikke lagre hørselvernet ved temperaturer over + 55 ° C, for eksempel på instrumentbrett eller vinduskarm. Ikke lagre hørselvernet ved temperaturer under -20 ° C. Varm opp hørselvernet før bruk under ekstremt kalde forhold.

### Sikkerhetsinstruksjoner

- Dette hørselvernet er laget for å beskytte hørselen din mot skadelig støy.
- Kontroller at produktet er uskadet og at det fungerer som det skal med jevne mellomrom. Utslitte eller skadede øreputer kan resultere i dårligere beskyttelse. Hvis øreputene har sprukket, hvis tetningsringene er slitt eller defekt, eller hvis de har blitt utsatt for kjemikalier, skal de kastes og byttes ut (nye øreputer kjøpes separat). Øreputene, spesielt tetningsringene, kan svekkes over tid og bør alltid undersøkes før bruk for å sikre at de ikke er sprukket eller slipper inn støy.
- Ved å legge hygienisk beskyttelse på øreputene kan det påvirke de akustiske egenskapene til øreklokkene.
- Unnlatelse av å følge disse instruksjonene vil redusere beskyttelsen som hørselvernet gir.
- Hodetelefonene begrenser lydtryknivået for underholdningslyd til 82 dB (A).
- Ikke bruk produktet i lange perioder ved høye temperaturer eller relativt høy fuktighet, det kan skade radioen.
- Ikke utsett produktet for slag og støt, dette kan redusere beskyttelseskapasiteten og/eller skade radioen.
- Produktet har en radiofunksjon og kan kobles til andre lydenheter for underholdning. Sjekk alltid før du bruker produktet at det fungerer som det skal. Kontakt butikken der du kjøpte produktet hvis det er skadet eller ikke fungerer som det skal.
- Bruken av underholdningsfunksjonen kan gjøre det vanskeligere å høre advarselssignaler på arbeidsplassen.
- Lydnivået som kommer ut fra underholdningsfunksjonen kan overstige det tillatte lydnivået.
- Kvaliteten på radiomottakeren påvirkes av omgivelsene. Radio mottaket kan forringes når den er i bevegelse. Forstyrrelsen kan skyldes fjernsyn, lysrør eller andre elektriske apparater.
- Ikke utsett produktet for direkte sollys pga. risiko for deformasjon og/eller funksjonsfeil. Ikke utsett produktet for temperaturer over 55°C.
- Noen kjemikalier kan ha en negativ effekt på produktet.
- Ikke senk produktet i vann eller annen væske.
- Rengjør og desinfiser hodebøylen, øreklokkene og tetningsringene regelmessig med en klut fuktet med varmt vann og mildt rengjøringsmiddel, spesielt etter langvarig bruk eller hvis fuktighet har samlet seg i koppene. Bruk kun vaskemiddel som ikke irriterer huden.
- La det tørke før bruk. Fjern batteriene hvis produktet ikke skal brukes i på en stund.
- Feil bruk og unnlatelse av å følge instruksjonene kan føre til personskade og/eller materiell skade.
- Hvis du ikke følger instruksjonene for å justere øreputene, vil du få en betydelig redusert

beskyttelse.



- Hygienisk beskyttelse på tetningene kan påvirke støydempingskapasiteten.
- Ikke fjern tetningsringen fra produktet. Hodebøylen og tetningsringene kan ikke byttes ut.
- Kontakt forhandleren din hvis du har spørsmål, eller for å få mer informasjon.
- Noen kjemiske stoffer kan ha skadelig effekt på produktet.
- Juster og vedlikehold produktet i henhold til produsentens instruksjoner for beste funksjonalitet.

Dette produktet er testet i samsvar med harmoniserte europeiske standarder EN352-1: 2020, EN352-2-8: 2020 og EN 352-6: 2020 og oppfyller kravene i PPE-direktiv (EU) 2016/425. 1974

Dette produktet er testet i samsvar med harmoniserte europeiske standarder EN 301 489-1 v2.1.1: 2017, EN 301 489-17 V3.1.1: 2017, EN 300 328 V2.1.1: 2016, EN 62479: 2010, EN 60065 : 2014 og oppfyller kravene til radioutstyr i direktivet 2014/53 / EU.

### Symboler

Beskrivelse av symbolene som brukes på produktet. Bli kjent med disse for å redusere risikoen for personskade og materielle skader.

	Godkjent i samsvar med de relevante EU-direktiver (EU) 2016/425.
	Sorter ved kilden som elektrisk avfall.
	Hørselvernets navn og logo
<b>100410</b>	Produktnummer

### Teknisk data

<u>Vekt (uten batteri)</u>	ca. 450g
<u>Lydvolum</u>	Max 82 dB (A)
<u>Bluetooth</u>	CSR4.0
<u>Rekkevidde</u>	20 m
<u>Hodebøylestørrelse</u>	M,L

### Oppladbart batteri

<u>Ladetid</u>	1.5 t
<u>Batterikapasitet</u>	1500 mAh
<u>Batterilevetid</u>	20 h
<u>Batteriteknikk</u>	Li-Ion

### Frekvensbånd

<u>FM</u>	87.5 – 108 MHz
-----------	----------------

**Materialer**

Tetningspute	Silikongummi
Hjelmklipp	Metall/PA

**EN 352-3: 2020 Table –**

## 3. Øreklokker med Uvex Pheos S-kr kombinasjon

Frequency (Hz)	63	125	250	500	1000	2000	4000	8000
Mf (dB)	13,1	12,6	17,2	22,7	27,9	29,1	36,0	29,4
Sf (dB)	4,7	4,3	3,7	3,6	3,6	2,6	4,4	6,8
APV (dB)	8,4	8,3	13,5	19,1	24,3	26,5	31,6	22,6

	SNR	H	M	L
Mean (dB)	26,9	29,7	25,0	18,8
Standard Deviation (dB)	3,2	3,2	3,3	3,7
Value (dB)	24	27	22	15

Måleverdiene for hørselsvernet gjelder kun for hjelmkombinasjonen uten hakestroppene.

**Bluetooth HFP (EN352-6: 2020)**

Forhold mellom lydutgangsnivå og inngangsspenning

Input signal level (dBFS)	-64	-59	-54	-49	-44 to -14
SPL dB(A)	68.5	74.2	76.6	77.6	77.7

Brukstid korresponderer til en SPL av 82 dB (A) over 8 timer tilsvarende 8 timer på -14 dBFS

**FM/DAB/DAB+ Radio Receiver (EN352-8:2020)**

Maks. Lydnivå for FM	79.7 dB (A)
Maks. Lydnivå for DAB	78.2 dB (A)
Maks. Lydnivå for DAB+	78.1 dB (A)
Maks. Lydnivå for Bluetooth (A2DP)*	78.2 dB (A) at -10 dBFS

**Garanti**

- Dette produktet er dekket av norsk reklamasjonsreglement iht. Den norske kjøpsloven.
- Hvis det oppstår feil på produktet, vennligst kontakt de du kjøpte det av.
- Husk at mange utsalgssteder vil kreve at du har gyldig kvittering for kjøpet.
- Dette produktet har 2 års garanti.
- Enhver skade som oppstår på grunn av feil på materialer eller utførelse vil enten bli erstattet, refundert eller reparert gratis der det er mulig i denne perioden hos forhandleren der du kjøpte produktet.
- Garantien dekker ikke skader som skyldes uhell, misbruk, kabinettdele, knotter eller forbruksvarer.
- Produktet må brukes i samsvar med instruksjonene i denne håndboken.
- Garantien gjøres ugyldig dersom produktet er videresolgt eller har blitt skadet av ukyndig reparasjon.
- Spesifikasjonene kan endres uten varsel.

Distributør:

WOLF Protection AS  
Kristian Augusts Gate 13,  
0164, Oslo  
Norway

**Sertifisering:**

Sertifisert og oppfulgt hos NB1974, PZT GmbH, Bismarckstrasse 264B, D - 26389 Wilhelmshaven, Deutschland – Germany

**Testlab:**

NB 1974  
PZT GmbH,  
Bismarckstrasse 264B  
D - 26389 Wilhelmshaven  
GERMANY

WOLF erklærer herved at hørselvernet WOLF Helmet PRO er i samsvar med direktiv 2014/53 og regulering (EU) 2016/425. For å motta hele teksten til EU-samsvarserklæringen, se vedlagte DoC eller send en epost til [info@wolf-protection.com](mailto:info@wolf-protection.com)

100410 User Manual  
Creation Date: April 12, 2024  
Version 1.1



**WOLF HELMET PRO**  
**NUMERO DEL MODELLO: 100410**

**BLUETOOTH, DAB+, FM MONTATA SU ELMETTO**

**Controlli/pulsanti**

- (1) Antenna
- (2) Sintonizzazione - (giù/brano precedente)
- (3) Sintonizzazione + (su/brano successivo)
- (4) Schermo LCD
- (5) Menu (Menu/Info/Bluetooth)
- (6) Invio/Bassi (Conferma/Bassi accesi e spenti)
- (7) Boom Mic Jack
- (8) Modalità (DAB+/FM/Bluetooth)
- (9) Volume e Accensione/spegnimento
- (10) Coperchio batteria
- (11) Spia LED (la luce LED rossa è accesa durante la ricarica della batteria)
- (12) Microfono
- (13) Porta di carica
- (14) Vano batteria
- (15) Connettore di alimentazione
- (16) Stato della batteria (mostra la percentuale di carica della batteria)
- (17) Clip per casco
- (18) Filo metallico

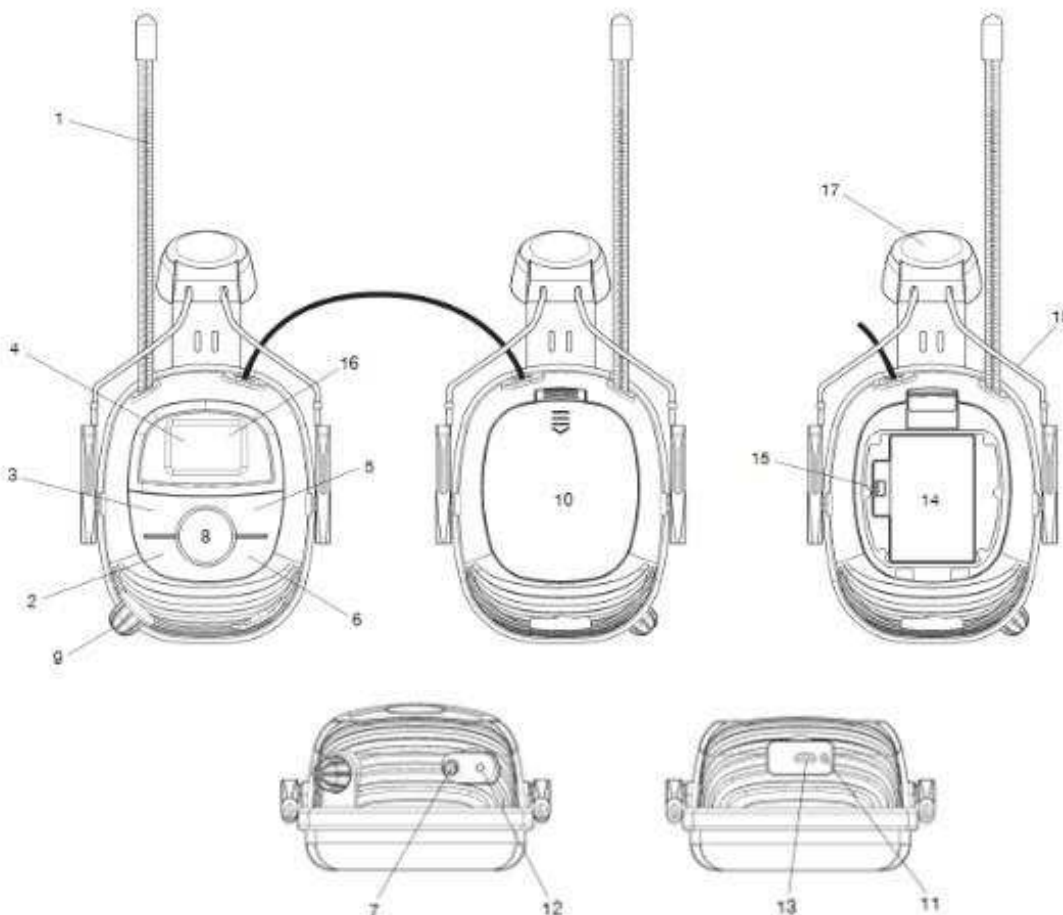

### **Installazione della batteria**

- Accertarsi che la manopola di accensione/spengimento sia sulla posizione Off (spento).
- Aprire il coperchio della batteria. Inserire la batteria al litio personalizzata nel vano e collegare il cavo della batteria nel connettore di alimentazione nella direzione corretta, come illustrato nella figura, per accertarsi che l'alimentazione sia inserita. Chiudere il coperchio della batteria.
- La batteria emette un suono di avviso quando la batteria dell'auricolare scende al 20%. Il successivo suono "DO" verrà richiesto ogni 5 minuti fino a quando l'utente ricaricherà la batteria o tutta l'energia sarà completamente scarica.
- Il fabbricante fornisce la batteria al litio personalizzata. Non si consiglia di usare altri tipi di batterie al litio.

### **Ricaricare la batteria**

- Inserire un cavo di ricarica USB di tipo C nella porta di ricarica per ricaricare la batteria.
- Indicatore di carica in rosso - in carica.
- Indicatore di carica in verde - carica completata.

### **Funzionamento DAB +**

- Accendere la protezione per l'udito ruotando la manopola di Accensione/spengimento (che unisce il controllo del volume) in senso orario e regolare il suono in base al livello che si desidera.
- Sullo schermo LCD comparirà il messaggio "WOLF – Join the Pack". Le cuffie sono ora impostate in modalità DAB+ e avvieranno la scansione automatica per cercare le stazioni radio DAB+.
- Durante la scansione, sul display compare il messaggio "ricerca in corso". Quando viene trovata una stazione, sul display compaiono la frequenza DAB+, il nome e altri messaggi. Premere Sintonizzazione – o Sintonizzazione + per ascoltare la stazione precedente o successiva.
- Mentre si sta ascoltando la stazione radio, premere Menu per visualizzare le informazioni sul service provider.
- Per salvare le stazioni preferite, premere e tenere premuto Menu, quindi premere Sintonizzazione - o Sintonizzazione +. Sullo schermo LCD comparirà il messaggio "Salva preimpostazione", quindi premere il tasto Invio. Sullo schermo LCD comparirà il messaggio "Preimpostazione vuota 1", con la cifra 1 lampeggiante. Premere Sintonizzazione – o Sintonizzazione + per selezionare il numero sequenziale che si desidera salvare, quindi premere "Invio" per confermare il numero della preimpostazione. È possibile salvare un totale di 10 stazioni preimpostate per la radio DAB+.
- Per ascoltare le stazioni preimpostate, premere e tenere premuto Menu. Poi, premere Sintonizzazione + o Sintonizzazione - per selezionare "Richiama preimpostazione". Premere Invio per confermare. Premere Sintonizzazione - o Sintonizzazione + per scegliere le stazioni preferite, quindi premere "Invio" per confermare.
- Sintonizzazione manuale – Premere e tenere premuto Menu. Sullo schermo comparirà il messaggio "Scansione automatica". Selezionare "Sintonizzazione manuale" premendo Sintonizzazione - o Sintonizzazione +. La frequenza sarà visibile sul display, premere Sintonizzazione - o Sintonizzazione + per regolare sulla frequenza desiderata. A quel punto, si avvierà la scansione automatica per cercare tutte le stazioni comprese nella frequenza selezionata. Al termine della scansione, sul display comparirà un elenco di stazioni e la protezione per l'udito inizierà a riprodurre automaticamente la 1a stazione. Per ascoltare la stazione successiva, premere "Invio", quindi premere Sintonizzazione - o Sintonizzazione + per selezionare le stazioni.
- Scansione automatica - Premere e tenere premuto Menu, selezionare Scansione automatica, quindi premere Invio per confermare l'impostazione. La scansione completa di sintonizzazione

automatica inizierà a ricevere il segnale DAB+. Nel caso in cui non trovasse alcuna stazione, sul display comparirà il messaggio "Nessun servizio".

- Funzione di aggiornamento dell'ora: l'impostazione dell'ora è regolabile automaticamente per sincronizzare l'ora e la data della radio in Modalità DAB.

### **Funzionamento Bluetooth**

- Accendere la funzione Bluetooth sul telefono cellulare o su qualsiasi altro dispositivo Bluetooth esterno.
- Cercare 'WOLF Helmet PRO' sul dispositivo Bluetooth e realizzare l'accoppiamento. Dopo aver fatto ciò, sullo schermo LCD comparirà il messaggio "Bluetooth collegato".
- Premere Menu per riprodurre/mettere in pausa la musica o rispondere a una chiamata. Toccare Sintonizzazione + o Sintonizzazione – per mandare avanti/indietro i brani. Per rifiutare la chiamata, premere e tenere premuto Sintonizzazione - per 2 secondi.
- Durante una chiamata e si riceve la seconda chiamata: l'audio viene emesso dall'auricolare mentre la prima chiamata è ancora in comunicazione > L'utente può scegliere di rispondere alla seconda chiamata tramite telefono cellulare > Se si risponde alla seconda chiamata, la prima chiamata è attiva attesa > Riprendere la comunicazione della prima chiamata tramite telefono cellulare dopo aver riagganciato la seconda chiamata.
- Se l'utente ignora la seconda chiamata, non è necessaria alcuna operazione.
- Per ricomporre il numero, premere e tenere premuto Sintonizzazione + per 2 secondi e sarà ricomposto il numero dell'ultima chiamata. Quando si riceve una chiamata attraverso la funzione Bluetooth, essa ignora il suono proveniente da FM/DAB+. Perfino premendo Modalità non si attiva niente se non al termine della chiamata al telefono cellulare.
- Ad accoppiamento avvenuto, l'utente riceverà e risponderà ancora alle chiamate mentre si trova in modalità Radio.

### **Funzionamento FM**

- Per passare a FM, premere il pulsante "Modalità". Premere "Invio" per confermare l'impostazione. Premere e tenere premuto Sintonizzazione - o Sintonizzazione + per avviare la scansione. Arrestare la scansione quando si riceve un segnale chiaro.
- Per la ricerca manuale, premere brevemente Sintonizzazione - o Sintonizzazione +.
- Per consultare le informazioni sulla stazione, premere se è disponibile il messaggio RDS dal service provider.
- Per salvare e ascoltare le stazioni preferite, consultare le fasi delle stazioni preimpostate DAB+ come descritto in precedenza.
- Premere brevemente il tasto Invio, la modalità Audio selezionata su Mono/Auto è riservata solo alla modalità FM.

### **Bass Boost**

- Per aumentare le prestazioni dei bassi, premere Invio e sul display comparirà la dicitura "Bassi". Per disattivare la funzione Bass Boost, premere nuovamente Invio fino a che la dicitura "Bassi" scompare dallo schermo.

### **Boom Mic**

- Per collegare il microfono boom, collega il microfono boom WOLF alla porta jack per microfono boom da 3,5 mm della protezione dell'udito.

### **Parti di ricambio: kit igienico**

- Per ordinare parti di ricambio e accessori, contattare il fornitore locale.
- Sostituire i cuscinetti auricolari.
  1. Rimuovere l'O-ring.
  2. Rimuovere i vecchi cuscinetti auricolari utilizzando uno strumento appropriato.
  3. Fare attenzione che la parte superiore del cuscinetto auricolare sia rotonda e la parte inferiore sia piatta.
  4. Quando si posiziona il nuovo cuscinetto auricolare, la forma semicircolare dovrebbe trovarsi in alto.
  5. Fissare saldamente all'auricolare.
  6. Riposizionare l'O-ring nella posizione originale.

### **Reimpostazione di fabbrica**

- Tutte le stazioni preimpostate e le altre impostazioni saranno cancellate.
- Premere e tenere premuto il pulsante Menu o premere Sintonizzazione - o Sintonizzazione + per trovare 'Azzeramento di fabbrica'. Premere Invio.

### **Versione software**

- Premere Menu, quindi premere Sintonizzazione - o Sintonizzazione + per trovare 'Versione software'. Annotarla qui:

### **Conservazione**

- Non conservare la protezione acustica a temperature superiori a +55 ° C, ad esempio su un cruscotto o davanzale. Non conservare la protezione dell'udito a temperature inferiori a -20 ° C. In condizioni estremamente fredde, riscaldare la protezione acustica prima dell'uso

### **Elmetto di sicurezza con combinazione di cuffie**

- Le cuffie sono certificate con i seguenti caschi, vedere la pagina finale
- Altri modelli possono essere compatibili con la clip per casco WOLF da 30 mm, ma le cuffie devono essere utilizzate solo con i nella pagina finale indicati.

### **Regolazione della vestibilità**

1. Allineare i paraorecchie in modo che i fermagli siano leggermente al di sopra della coppa del paraorecchie.
2. Estrarre il filo dalla staffa in plastica.
3. Spingere la clip del casco nelle fessure dell'elmetto di sicurezza finché la clip non scatta in posizione.
4. Regola le cuffie sulle orecchie.
5. Per spostare le cuffie, fare clic sui fermagli verso l'esterno e posizionare le cuffie nella parte anteriore o posteriore del casco quando la protezione dell'udito non è in uso.

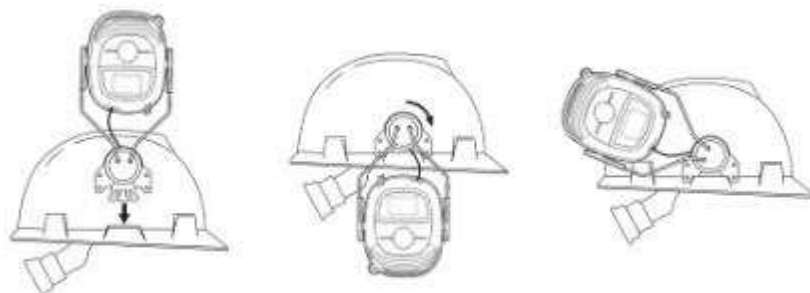

## Informazioni per chi lo indossa

- Le cuffie montate sono montate, regolate e sottoposte a manutenzione secondo le istruzioni del produttore.
- Le cuffie montate vengono ispezionate regolarmente per verificarne la funzionalità.
- I paraorecchie, e in particolare i cuscinetti, possono deteriorarsi con l'uso e devono essere esaminati a intervalli frequenti per verificare che non presentino crepe e perdite.
- L'applicazione di fodere igieniche sui cuscini può influire sulle prestazioni acustiche delle cuffie.
- La protezione dell'udito fornisce una funzione audio di intrattenimento.
- Le cuffie forniscono una limitazione del livello di pressione sonora del segnale audio e limitano il segnale audio di intrattenimento a 82 dB (A) effettivi per l'orecchio.
- Per evitare danni al funzionamento dell'auricolare, non sottoporlo a maneggiamenti bruschi.
- La qualità del ricevitore radio è influenzata dall'ambiente circostante. La ricezione radio può deteriorarsi durante il movimento. Televisori, luci fluorescenti o altri apparecchi elettrici possono causare interferenze.
- Quando il volume inizia a diminuire, ricaricare la batteria al litio. La batteria al litio su misura è disponibile presso il produttore.
- Rimuovere la batteria dall'unità per evitare perdite di batteria quando non la si utilizza per lungo tempo.
- Il mancato rispetto di queste istruzioni o l'uso improprio delle cuffie può causare danni e/o perdite.
- I cuscinetti auricolari sono sostituibili. Verificare con il fornitore per ordinare il kit per l'igiene.
- Chi lo indossa deve controllare il corretto funzionamento prima dell'uso. Se viene rilevata una distorsione o un guasto, chi lo indossa deve fare riferimento ai consigli del produttore per la manutenzione e la sostituzione della batteria.
- Questo prodotto è durevole per 2 anni di utilizzo in condizioni di funzionamento/applicazione corrette, a meno che i cuscinetti auricolari o l'auricolare non siano danneggiati.

## Istruzioni di sicurezza

- Questa protezione per l'udito è progettata per proteggere l'udito dai rumori pericolosi.
- Verificare a intervalli regolari che il prodotto non abbia subito danni e funzioni correttamente. Cuffie antirumore usurate o danneggiate possono dare luogo a una minore protezione. Se gli auricolari sono incrinati, le tenute sono usurate o difettose o se questi elementi sono stati esposti a sostanze chimiche, devono essere scartati e sostituiti. Le cuffie antirumore, in particolare gli anelli di tenuta, possono deteriorarsi nel corso del tempo e devono essere sempre esaminate prima dell'uso per accertarsi che non presentino incrinature o lascino passare il rumore.
- Se si applica una protezione igienica agli auricolari, se ne potrebbero compromettere le proprietà acustiche.
- La mancata osservanza di queste istruzioni ridurrà in modo notevole la protezione fornita dalle cuffie antirumore.
- I cuscinetti auricolari limitano il livello della pressione acustica per il suono di intrattenimento a 82 dB (A).
- Non utilizzare il prodotto per periodi prolungati a temperature elevate o a umidità relativa elevata, poiché così facendo si potrebbe danneggiare la radio.
- Non sottoporre il prodotto a urti e colpi, poiché così facendo si potrebbe ridurre la capacità di protezione e/o danneggiare la radio.
- Il prodotto ha una funzione radio e può essere collegato a unità audio per intrattenimento. Prima di utilizzare il prodotto, verificare sempre che funzioni correttamente. Se il prodotto è

danneggiato o non funziona correttamente, contattare il negozio in cui lo si è acquistato.

- L'uso della funzione di intrattenimento può rendere difficile udire i segnali di avvertimento sul posto di lavoro.
- Il livello sonoro emesso dalla funzione intrattenimento può superare il livello sonoro consentito.
- La qualità del ricevitore radio è influenzata dall'ambiente circostante. La ricezione radio può deteriorarsi durante il movimento. I televisori, l'illuminazione fluorescente o altri elettrodomestici possono provocare interferenze.
- Non esporre il prodotto alla luce solare diretta, poiché vi è il rischio di deformazione e/o funzionamento anomalo. Non esporre il prodotto a temperature superiori a 55°C.
- Alcune sostanze chimiche possono avere un effetto negativo sul prodotto.
- Non immergere il prodotto in acqua o alcun altro liquido.
- Pulire e disinfettare regolarmente l'archetto, gli auricolari e gli anelli di tenuta con un panno inumidito con acqua calda e detergente delicato, specialmente dopo un uso prolungato o se negli auricolari si è accumulata umidità. Usare esclusivamente detergente che non irrita la pelle. Lasciare asciugare prima dell'uso. Se si prevede di non usare il prodotto per un periodo di tempo prolungato, togliere le batterie.
- Un uso improprio e la mancata osservanza delle istruzioni possono dare luogo a lesioni alle persone e/o danni agli oggetti.
- La mancata osservanza delle istruzioni nella regolazione delle cuffie antirumore provocherà una notevole riduzione della protezione.
- Le coperture igieniche sulle tenute possono influenzare la capacità di smorzamento del rumore.
- Non rimuovere gli anelli di tenuta dal prodotto. L'archetto e gli anelli di tenuta non sono sostituibili.
- In caso di qualsiasi dubbio o per ottenere ulteriori informazioni, contattare il rivenditore.
- Le cuffie antirumore, e in particolare le tenute sugli auricolari, possono deteriorarsi in conseguenza dell'usura e pertanto occorre controllarle regolarmente per accertarsi che sigillino correttamente le orecchie.
- Al fine di garantire la funzionalità ottimale del prodotto, regolarlo e sottoporlo a manutenzione attenendosi alle istruzioni del fabbricante.
- La mancata osservanza delle istruzioni ridurrà in modo notevole la capacità delle cuffie antirumore.

Questo prodotto è stato testato in base agli standard europei armonizzati EN352-1:2020, EN352-2-8:2020 e EN 352-6:2020 e rispetta i requisiti della direttiva sui DPI (UE) 2016/425.

Questo prodotto è stato testato in conformità agli standard europei armonizzati EN 301 489-1 v2.1.1: 2017, EN 301 489-17 V3.1.1: 2017, EN 300 328 V2.1.1: 2016, EN 62479: 2010, EN 60065 : 2014 ed è conforme ai requisiti delle apparecchiature radio nella direttiva 2014/53 / UE.

### Simboli

Descrizione dei simboli usati sul prodotto. Acquisire dimestichezza con tali descrizioni onde ridurre il rischio di lesioni alle persone e danni agli oggetti.

 1974	Approvato in base alle relative direttive UE. Regolamento UE 2016/425.
--	--

	Smaltire come rifiuto elettrico.
<b>WOLF</b>	Simbolo del marchio
<b>100410</b>	Codice prodotto

#### Dati tecnici

<u>Peso (senza batteria)</u>	Circa 450 g
<u>Volume sonoro</u>	Max 82 dB (A)
<u>Bluetooth</u>	CSR4.0
<u>Portata</u>	20 m
<u>Dimensione dell'archetto</u>	M, L

#### Batteria ricaricabile

<u>Tempo di ricarica</u>	1.5 ore
<u>Capacità della batteria</u>	1500 mAh
<u>Durata della batteria</u>	20 ore
<u>Tecnica della batteria</u>	Ioni di litio

#### Banda di frequenza

<u>FM</u>	87,5 – 108 MHz
<u>DAB+</u>	174,928 – 239,200 MHz

#### Materiale

<u>Cuscinetto di tenuta</u>	Gomma siliconica
<u>Cuscinetto dell' clip</u>	PA/Metallo

#### EN 352-3: 2020 Table –

##### 4. Cuffie con combinazione Uvex Pheos S-kr

Frequency (Hz)	63	125	250	500	1000	2000	4000	8000
Mf (dB)	13,1	12,6	17,2	22,7	27,9	29,1	36,0	29,4
Sf (dB)	4,7	4,3	3,7	3,6	3,6	2,6	4,4	6,8
APV (dB)	8,4	8,3	13,5	19,1	24,3	26,5	31,6	22,6

	SNR	H	M	L
Mean (dB)	26,9	29,7	25,0	18,8
Standard Deviation (dB)	3,2	3,2	3,3	3,7
Value (dB)	24	27	22	15

I valori misurati per la protezione dell'udito sono validi solo per la combinazione casco senza sottogola.

#### Bluetooth HFP (EN352-6: 2020)

Relazione tra il livello di uscita del suono e il livello del segnale di ingresso:

Input signal level (dBFS)	-64	-59	-54	-49	-44 to -14
SPL dB(A)	68.5	74.2	76.6	77.6	77.7

Il tempo di utilizzo che corrisponde a un SPL di 82 dB(A) su 8 ore è di 8 ore a -14 dBFS

FM/DAB/DAB+ Radio Receiver (EN352-8:2020)

Livello sonoro max. per FM	79.7 dB (A)
Livello sonoro max. per DAB	78,2 dB (A)
Livello sonoro max. per DAB+	78.1 dB (A)
Livello sonoro max. Per Bluetooth (A2DP)*	78.2 dB (A) at -10 dBFS

Garanzia

- In caso di guasti a carico del prodotto, contattare il fornitore.
- Tener presente che molti outlet chiederanno di produrre una prova di acquisto valida.
- Qualsiasi difetto che dovesse insorgere a causa di materiali difettosi o difetti nella lavorazione sarà sostituito, rimborsato o riparato gratuitamente ove possibile durante questo periodo dal rivenditore da cui l'unità è stata acquistata.
- La garanzia non copre danni accidentali, uso improprio, parti del cabinet, manopole o materiali di consumo.
- La garanzia sarà invalidata se il prodotto viene rivenduto o è stato danneggiato in conseguenza di una riparazione realizzata da persone non esperte.
- Le specifiche sono soggette a modifica senza alcun preavviso.

Nota: Queste regole della garanzia valgono esclusivamente per i prodotti acquistati in Norvegia. Nel proprio Paese potrebbero essere in vigore regole diverse.

Distributore:

WOLF Protection AS  
Kristian Augusts Gate 13,  
0164, Oslo  
Norway

Certificazione:

Certificato e monitorato da NB1974, PZT GmbH,  
Bismarckstrasse 264B,  
D - 26389 Wilhelmshaven,  
Deutschland – Germany

Laboratorio di prova:

NB 1974  
PZT GmbH,  
Bismarckstrasse 264B  
D - 26389 Wilhelmshaven  
GERMANY

Con la presente, WOLF dichiara che la cuffia con apparecchiature radio WOLF Helmet PRO è conforme alla Direttiva 2014/53 e al Regolamento (UE) 2016/425. Per ricevere il testo completo della Dichiarazione di conformità UE, si prega di vedere allegato DoC o [info@wolf-protection.com](mailto:info@wolf-protection.com)

100410 User Manual

Creation Date: April 12<sup>th</sup>, 2024

Version 1.1



**WOLF HELMET PRO**  
**NUMÉRO DE MODÈLE: 100410**

**BLUETOOTH, DAB+, FM MONTÉE SUR CASQUE**

**Commandes/boutons**

- (1) Antenne
- (2) Réglage - (chanson précédente/recherche descendante)
- (3) Réglage + (chanson suivante/recherche montante)
- (4) Écran LCD
- (5) Menu (Menu/Info/Bluetooth)
- (6) Enter/Basses (Confirmer/Basses on/off)
- (7) Entrée Boom Mic
- (8) Mode (RNT+/FM/Bluetooth)
- (9) Volume et marche/arrêt
- (10) Couvercle de la batterie
- (11) Voyant LED (le voyant LED rouge s'allume lorsque la batterie est en charge)
- (12) Micro
- (13) Port de charge
- (14) Logement de batterie
- (15) Connecteur d'alimentation
- (16) État de la batterie (indique le pourcentage de batterie)
- (17) Attache pour casque
- (18) Fil métallique

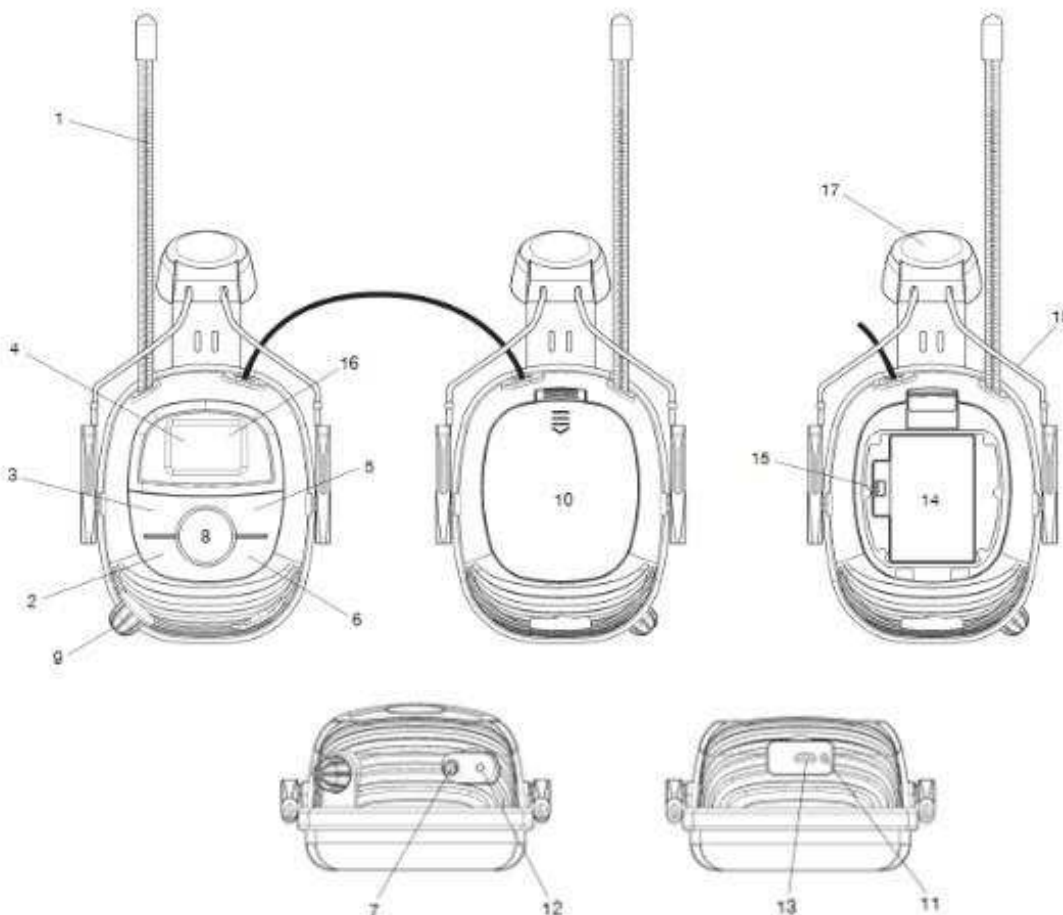

## Installation de la batterie

- Assurez-vous que le bouton On/Off est éteint.
- Ouvrez le couvercle de la batterie. Insérez la batterie propriétaire au lithium dans son logement et connectez le fil de la batterie au connecteur d'alimentation comme indiqué sur l'image. Fermez le couvercle de la batterie.
- Le premier signal d'alarme de la batterie retentit lorsque la charge de la batterie du casque tombe à 20%. Un son ultérieur "DO" sera émis toutes les 5 minutes jusqu'à ce que l'utilisateur recharge la batterie ou que toute l'énergie soit complètement déchargée.
- La batterie propriétaire au Lithium est fournie par le fabricant. L'utilisation d'autres types de batteries au lithium n'est pas recommandée.

## Recharger la batterie

- Insérez un câble de charge USB de type C dans le port de charge pour recharger la batterie.
- Indicateur de charge en rouge – charge.
- Indicateur de charge en vert – charge terminée.

## Utilisation de la RNT+

- Allumez le casque en tournant le bouton marche/arrêt (on/off) (servant également au contrôle du volume) dans le sens horaire et réglez le volume au niveau souhaité.
- Le message «WOLF – Join the Pack» s'affiche sur l'écran LCD. Le casque est maintenant en mode RNT+ et lance le balayage automatique pour rechercher les stations de radio RNT+.
- Pendant le balayage, « Recherche... » s'affiche sur l'écran. Lorsqu'une station est trouvée, la fréquence RNT+, le nom et d'autres infos s'affichent. Appuyez sur Réglage - ou Réglage + pour écouter la station précédente ou suivante.
- Lorsque vous écoutez une station de radio, appuyez sur Menu pour afficher les informations du fournisseur de services.
- Pour enregistrer vos stations favorites, faites un appui long sur Menu, puis appuyez sur Réglage- ou Réglage +, l'écran LCD affiche « Enreg présel », puis appuyez sur la touche Enter, l'écran LCD affiche « Présel 1 vide », le 1 clignote. Appuyez sur Réglage - ou Réglage + pour sélectionner en séquence le numéro que vous souhaitez attribuer, puis appuyez sur « Enter » pour confirmer le numéro choisi. Au total, 10 stations RNT+ peuvent être enregistrées.
- Pour écouter les stations enregistrées, faites un appui long sur Menu. Puis appuyez sur Réglage - ou Réglage + pour sélectionner « Appel présel », appuyez sur Enter pour confirmer votre choix. Appuyez sur Réglage - ou Réglage + pour choisir vos stations préférées et appuyez sur « Enter » pour confirmer.
- Réglage manuel - Faites un appui long sur Menu, « Balayage auto » s'affiche à l'écran. Sélectionnez « Réglage manuel » en appuyant sur Réglage - ou Réglage +. La fréquence est affichée à l'écran, appuyez sur Réglage - ou Réglage + pour ajuster à la fréquence désirée, le balayage automatique est alors lancé pour rechercher toutes les stations sur la fréquence sélectionnée. Une fois le balayage terminé, une liste de stations s'affiche à l'écran et le casque commence automatiquement à diffuser la 1ère station. Pour écouter la station suivante, appuyez sur « Enter », puis appuyez sur Réglage - ou Réglage + pour sélectionner les stations.
- Balayage auto - Faites un appui long sur Menu, sélectionnez Balayage auto et appuyez sur Enter pour confirmer l'action. Lors du balayage complet, le système d'accord automatique commence à recevoir le signal RNT+. Si aucune station n'est trouvée, le message « Aucun service » s'affiche à l'écran.
- Fonction de mise à jour de l'heure et de la date : Le réglage de l'heure peut être ajusté

automatiquement par synchronisation de l'heure et de la date de la radio écoutée en mode RNT.

### **Utilisation du Bluetooth**

- Activez la fonction Bluetooth de votre téléphone portable ou d'un autre périphérique Bluetooth externe.
- Recherchez « WOLF Helmet PRO » sur votre appareil et effectuez l'association. Une fois les appareils associés, le message « Bluetooth connecté » s'affiche sur l'écran LCD.
- Appuyez sur Menu pour lire/mettre en pause la musique ou répondre à un appel. Appuyez sur Réglage + ou Réglage - pour faire avancer/reculer les chansons. Pour rejeter un appel, faites un appui long sur Réglage - pendant 2 secondes.
- Lors d'un appel et de la réception d'un 2e appel : le son est émis par le casque alors que le 1er appel est toujours en cours de communication > L'utilisateur peut choisir de prendre le 2e appel via un téléphone mobile > Si le 2e appel est pris, le 1er appel est activé maintenez > Reprenez la communication du 1er appel via le téléphone portable après avoir raccroché le 2ème appel.
- Si l'utilisateur ignore le 2ème appel, aucune opération n'est nécessaire.
- Recomposition, un appui long sur Réglage + pendant 2 secondes recompose le dernier numéro appelé. Lorsque vous recevez un appel via la fonction Bluetooth, le son FM/RNT+ se coupe. Toutes les fonctions du casque sont désactivées jusqu'à la fin de l'appel.
- Après l'association des appareils, l'utilisateur peut recevoir et répondre à un appel en mode Radio.

### **Utilisation de la FM**

- Appuyez sur le bouton « Mode » pour passer en FM. Appuyez sur « Enter » pour confirmer l'action. Faites un appui long sur Réglage - ou Réglage + pour lancer la recherche. Arrêtez la recherche lorsqu'un signal clair est reçu.
- Faites une recherche manuelle en appuyant sur Réglage - ou Réglage +.
- Pour consulter les informations sur la station, appuyez sur Menu si un message RDS est disponible auprès du fournisseur de services.
- Pour enregistrer et écouter vos stations préférées, reportez-vous aux étapes d'enregistrement des stations RNT+ plus haut.
- Appuyez sur Enter, le mode Audio est sélectionné en Mono/Auto, uniquement pour le mode FM.

### **Bass Boost (renforcement des basses)**

- Pour améliorer les basses, appuyez sur Enter, « Basses » apparaît à l'écran. Pour désactiver la fonction Bass Boost, appuyez à nouveau sur Enter jusqu'à ce que « Basses » disparaisse de l'écran.

### **Boom Mic**

- Pour connecter le micro Boom, branchez le micro WOLF Boom dans le port jack 3,5 mm du micro boom de la protection auditive.

### **Pièces de rechange : Kit d'hygiène**

- Pour commander des pièces de rechange et des accessoires, veuillez contacter le fournisseur local.
- Remplacez les coussinets d'oreille.
  1. Retirez le joint torique.
  2. Retirez les anciens coussinets d'oreille à l'aide d'un outil approprié.

3. Attention, le haut du coussinet d'oreille est rond et le bas est plat.
4. Lorsque vous placez le nouveau coussinet d'oreille, la forme demi-ronde doit être sur le dessus.
5. Fixez fermement au casque.
6. Remettez le joint torique dans sa position d'origine.

### Réinitialisation aux paramètres d'usine

- Toutes les stations enregistrées et autres paramètres seront supprimés.
- Appuyez sur le bouton Menu et maintenez-le enfoncé, puis appuyez sur Réglage - ou Réglage + pour sélectionner « Réinit usine ». Appuyez sur Enter.

### Version du logiciel

- Appuyez sur Menu, puis sur Réglage - ou Réglage + pour trouver la « Version du logiciel ». Écrivez-le ici :

### Espace de rangement

- Ne stockez pas le protecteur auditif à des températures supérieures à 55 ° C, par exemple sur un tableau de bord ou un rebord de fenêtre. Ne stockez pas le protecteur auditif à une température inférieure à -20 ° C. Dans des conditions de froid extrême, réchauffez le protecteur auditif avant de l'utiliser.

### Casque de sécurité avec combinaison de cache-oreilles

- Les cache-oreilles sont certifiés avec les casques suivants, voir la dernière page
- D'autres modèles peuvent être compatibles avec le clip de casque WOLF 30 mm, mais les coquilles anti-bruit ne doivent être utilisées qu'avec les casques indiqués la dernière page.

### Ajustement de l'ajustement

1. Alignez les protège-oreilles de manière à ce que les clips soient légèrement au-dessus du bonnet du protège-oreilles.
2. Tirez le câble du support en plastique.
3. Appuyez sur le clip du casque dans les fentes du casque de sécurité jusqu'à ce que le clip s'enclenche.
4. Ajustez les cache-oreilles sur les oreilles.
5. Pour déplacer les cache-oreilles, cliquez sur les clips vers l'extérieur et positionnez les cache-oreilles à l'avant ou à l'arrière du casque lorsque la protection auditive n'est pas utilisée.

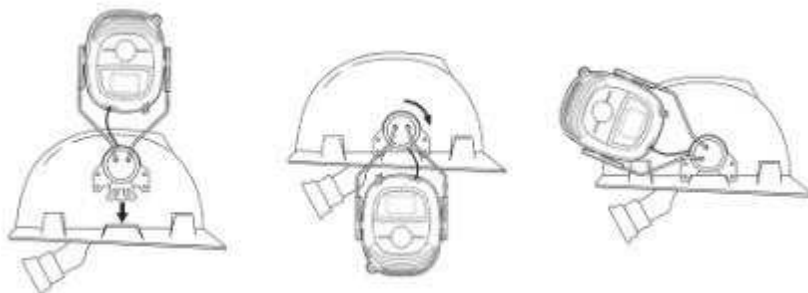

### Informations sur le porteur

- Les casques antibruit montés sont ajustés, ajustés et entretenus conformément aux instructions du fabricant.

- Les cache-oreilles montés sont régulièrement inspectés pour vérifier leur état de fonctionnement.
- Les cache-oreilles, et en particulier les coussinets, peuvent se détériorer à l'usage et doivent être examinés à intervalles fréquents pour détecter les fissures et les fuites.
- La pose de housses hygiéniques sur les coussins peut affecter les performances acoustiques des coquilles antibruit.
- La protection auditive fournit une installation audio de divertissement.
- Les cache-oreilles fournissent une limitation du niveau de pression acoustique du signal audio et que les cache-oreilles limitent le signal audio de divertissement à 82 dB (A) efficace pour l'oreille.
- Pour éviter d'endommager le fonctionnement du casque, ne le soumettez pas à une manipulation brutale.
- La qualité du récepteur radio est influencée par l'environnement. La réception radio peut se dégrader en mouvement. Les téléviseurs, éclairages fluorescents ou autres appareils électriques peuvent provoquer des interférences.
- Lorsque le volume commence à faiblir, rechargez la batterie au lithium. Une batterie au lithium sur mesure est disponible auprès du fabricant.
- Retirez la batterie de l'appareil pour éviter les fuites de batterie lorsque vous ne l'utilisez pas pendant une longue période.
- Le non-respect de ces instructions ou une mauvaise utilisation du casque peut entraîner des dommages et/ou une perte.
- Les coussinets d'oreille sont remplaçables. Vérifiez auprès du fournisseur pour commander le kit d'hygiène.
- Le porteur doit vérifier le bon fonctionnement avant utilisation. Si une distorsion ou une panne est détectée, le porteur doit se référer aux conseils du fabricant pour l'entretien et le remplacement de la batterie.
- Ce produit a une durée de vie de 2 ans dans des conditions d'utilisation/d'application appropriées, à moins que les coussinets d'oreille ou le casque ne soient endommagés.

### **Nettoyage**

- Essuyez-le simplement avec un chiffon doux imbibé d'un savon doux ou d'eau. Ne le plongez pas dans l'eau. Ce produit peut être affecté par certaines substances chimiques. Des informations complémentaires doivent être recherchées auprès du fabricant.

### **Sécurité**



- Ce casque antibruit est destiné à protéger vos oreilles contre les bruits dangereux.
- Les casques anti-bruit montés doivent être portés en permanence dans un environnement bruyant pour éviter tout risque de dommages auditifs.
- La musique forte peut causer des dommages auditifs.
- Évitez de travailler dans un environnement bruyant pendant de longues périodes.
- Les avertissements acoustiques, les signaux d'indication et les bruits ambiants peuvent sonner différemment lorsque vous portez une protection auditive.
- La perception des signaux d'avertissement dans certains lieux de travail peut être affectée lors de l'utilisation d'un système de reproduction sonore.
- La sortie du circuit audio électrique de cette protection auditive peut dépasser le niveau sonore limité quotidiennement.
- La protection auditive fournit une entrée audio liée à la sécurité.
- L'audibilité des signaux d'avertissement sur des lieux de travail spécifiques peut être altérée

lors de l'utilisation de l'installation de divertissement.

- Si les recommandations données ci-dessus ne sont pas respectées, la protection par le cache-oreilles seront gravement endommagés.
- Pour de meilleures performances, les cache-oreilles sont ajustés, ajustés et entretenus conformément aux instructions du fabricant.
- Ce produit a été testé conformément aux normes européennes harmonisées
- EN 352-3:2020, EN 352-6:2020 et EN 352-8:2020 et est conforme aux exigences du règlement EPI (UE) 2016/425.
- Ce produit a été testé conformément aux normes européennes harmonisées EN 301 489-1 v2.1.1:2017, EN 301 489-17 V3.1.1:2017, EN 300 328 V2.1.1:2016, EN 62479:2010, EN 60065 :2014 et est conforme aux exigences des équipements radio de la directive 2014/53/EU.

## Symboles

Description des symboles utilisés sur le produit. Familiarisez-vous avec ces symboles afin de réduire les risques de blessures et de dommages matériels.

	Approuvé conformément aux directives pertinentes de l'UE. (UE) 2016/425
	Éliminer en tant que déchet électrique.
	Symbole de la marque
<b>100410</b>	Numéro du produit

## Données techniques

Poids (sans batterie)	env. 450 g
Volume sonore	82 dB (A) max.
Bluetooth	CSR4.0
Portée	20 m
Tailles d'arceau	M,L

## Batterie rechargeable

Temps de charge	1.5 h
Capacité de la batterie	1500 mAh
Autonomie de la batterie	20 h
Type de batterie	Li-Ion

## Gammes de fréquences

FM	87.5 – 108 MHz
RNT+	174.928 – 239.200 MHz

## Matériau

Coussinet d'étanchéité	Caoutchouc silicone
Coussin d'attache	PA/métal

## EN 352-3: 2020 Table –

### 5. Cache-oreilles avec combinaison Uvex Pheos S-kr

Frequency (Hz)	63	125	250	500	1000	2000	4000	8000
Mf (dB)	13,1	12,6	17,2	22,7	27,9	29,1	36,0	29,4
Sf (dB)	4,7	4,3	3,7	3,6	3,6	2,6	4,4	6,8
APV (dB)	8,4	8,3	13,5	19,1	24,3	26,5	31,6	22,6

	SNR	H	M	L
Mean (dB)	26,9	29,7	25,0	18,8
Standard Deviation (dB)	3,2	3,2	3,3	3,7
Value (dB)	24	27	22	15

Les valeurs mesurées pour la protection auditive ne sont valables que pour la combinaison de casque sans les mentonnières.

### Bluetooth HFP (EN352-6: 2020)

Relation entre le niveau de sortie sonore et le niveau du signal d'entrée

Input signal level (dBFS)	-64	-59	-54	-49	-44 to -14
SPL dB(A)	68.5	74.2	76.6	77.6	77.7

Le temps d'utilisation qui correspond à un SPL de 82 dB(A) sur 8h est de 8h à -14 dBFS

### FM/DAB/DAB+ Radio Receiver (EN352-8:2020)

Niveau sonore max. pour FM	79.7 dB (A)
Niveau sonore max. pour RNT	78.2 dB (A)
Niveau sonore max. pour RNT+	78.1 dB (A)
Niveau sonore max. pour Bluetooth (A2DP)*	78.2 dB (A) at -10 dBFS

### Garantie

- En cas de panne, veuillez contacter votre fournisseur.
- Rappelez-vous que de nombreux points de vente exigent la présentation d'une preuve d'achat valide.
- Tout défaut résultant d'un défaut de matériau ou de fabrication entraînera le remplacement, le remboursement ou la réparation (si celle-ci est possible) gratuite de l'appareil pendant la période de garantie par le revendeur auprès duquel vous avez acheté l'appareil.
- La garantie ne couvre pas les dommages consécutifs à un accident, à une mauvaise utilisation, les éléments de structure, les boutons ou les pièces d'usure.
- La garantie est annulée si le produit est revendu ou a été endommagé suite à une réparation inappropriée.
- Les caractéristiques techniques sont susceptibles d'être modifiées sans préavis.

Remarque : Ces règles de garantie ne s'appliquent qu'aux produits achetés en Norvège, des règles différentes s'appliquent dans votre pays.

Distributeur:

WOLF Protection AS  
Kristian Augusts Gate 13,  
0164, Oslo  
Norway

Attestation :  
Certifié et contrôlé par NB1974, PZT GmbH,  
Bismarckstrasse 264B,  
D - 26389 Wilhelmshaven,  
Deutschland – Germany

Laboratoire d'essais:  
NB 1974  
PZT GmbH,  
Bismarckstrasse 264B  
D - 26389 Wilhelmshaven  
GERMANY

Par la présente, WOLF déclare que l'oreillette avec équipement radio WOLF HelmetPRO est conforme à la Directive 2014/53 et au Règlement (UE) 2016/425. Pour recevoir le texte intégral de la déclaration de conformité de l'UE, s'il vous plaît voir ci-joint DoC ou [info@wolf-protection.com](mailto:info@wolf-protection.com)

100410 User Manual  
Creation Date: April 12, 2024  
Version 1.1



**WOLF HELMET PRO**  
**MODELNUMMER: 100410**

**BLUETOOTH, DAB+, FM OP HELM GEMONTEERDE GEHOORBESCHERMING**

**Bedieningselementen**

- (1) Antenne
- (2) Afstemknop - (Omlaag/Vorig liedje)
- (3) Afstemknop + (Omhoog/Volgend liedje)
- (4) LCD-scherm
- (5) Menu (Menu/Info/Bluetooth)
- (6) Enter/Bas (Bevestigen/Bas aan/uit)
- (7) Boom Mic Jack
- (8) Modus (DAB+/FM/Bluetooth)
- (9) Volume en In- en uitschakelen
- (10) Batterijklepje
- (11) Led-indicator (Het rode ledlampje brandt wanneer de batterij wordt opgeladen)
- (12) Microfoon
- (13) Oplaadpoort
- (14) Batterijcompartiment
- (15) Voedingsaansluiting
- (16) Batterijstatus (toont percentage batterijvermogen)
- (17) Helmclip
- (18) Metaaldraad

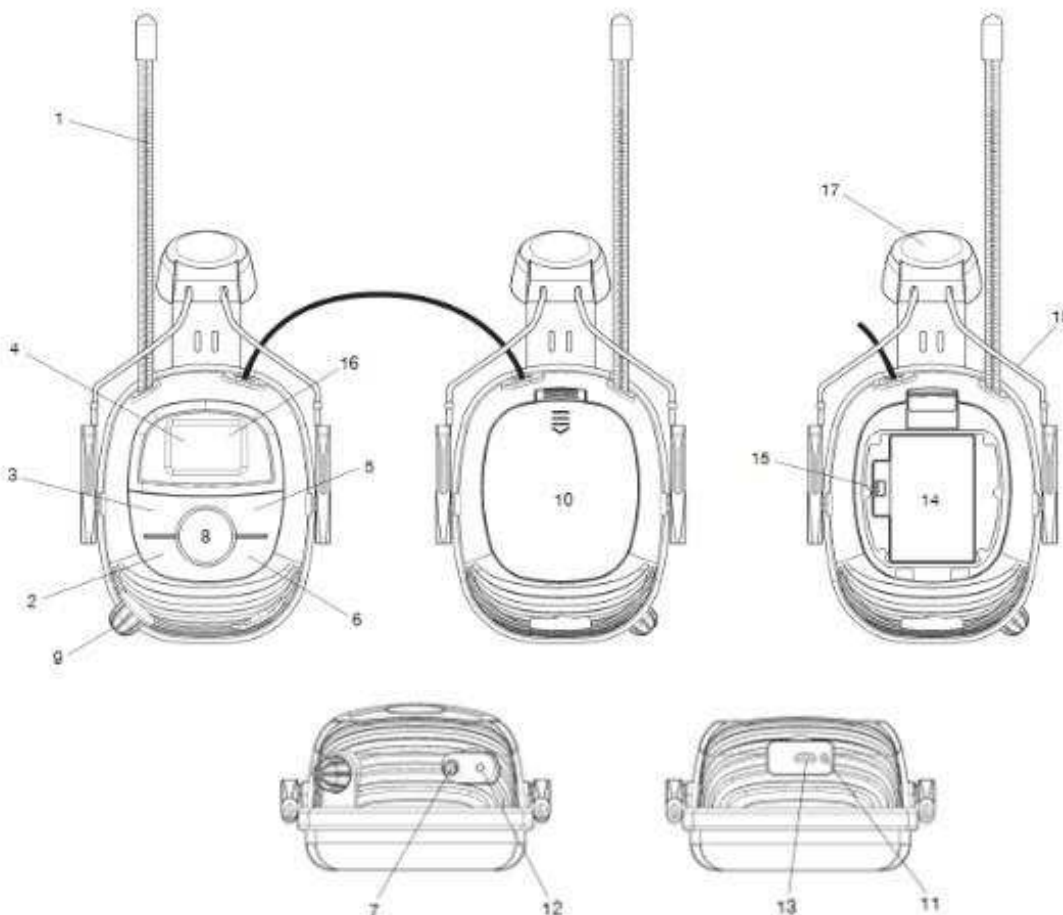

## **Plaatsing van de batterij**

- Zorg dat de aan-uitknop in de stand 'uit' staat.
- Open het batterijklepje. Leg de speciale lithiumbatterij in het compartiment en steek het batterijsnoer in de juiste richting in de voedingsaansluiting zoals getoond in de afbeeldingen om te zorgen dat de voeding is aangesloten. Sluit het batterijklepje.
- Batterij 1ste waarschuwingsgeluid is hoorbaar wanneer de batterijcapaciteit van de headset daalt tot 20%. Het volgende "DO" -geluid wordt elke 5e minuut gevraagd totdat de gebruiker de batterij opnieuw oplaadt of alle stroom volledig is ontladen.
- De fabrikant levert de speciale lithiumbatterij. Andere types lithiumbatterijen worden afgeraden.

## **Laad de batterij opnieuw op**

- Steek een USB Type C-oplaadkabel in de oplaadpoort om de batterij opnieuw op te laden.
- Oplaadindicator in rood – bezig met opladen.
- Laadindicator groen - opladen voltooid.

## **Gebruik met DAB+**

- Schakel de gehoorbescherming in door de aan-uitknop (die is gecombineerd met volumeregeling) met de klok mee te draaien en stel het volume in op het door u gewenste niveau.
- "WOLF – Join the Pack" wordt weergegeven op het LCD-scherm. De koptelefoon is nu in DAB+-modus ingesteld en begint met automatisch scannen om DAB+-radiozenders te zoeken.
- Tijdens het scannen wordt "Zoekt..." weergegeven op het scherm. Als een zender is gevonden, worden de DAB+-frequentie, naam en andere berichten weergegeven op het scherm. Druk op Afstemmen - of Afstemmen + om naar de vorige of volgende zender te luisteren.
- Druk op Menu om de informatie van de serviceprovider te zien terwijl u luistert naar de radiozender.
- Om uw favoriete zenders op te slaan, drukt u lang op Menu en drukt u vervolgens op Afstemmen - of Afstemmen +. Op het LCD-scherm wordt "Voorkeuzezender opslaan" weergegeven. Druk nu op de Enter-knop. Op het LCD-scherm wordt weergegeven "Voorkeuzezender Leeg 1" met een knipperende 1. Druk op Afstemmen - of Afstemmen + om het nummer te selecteren dat u wilt opslaan en druk op "Enter" om het nummer van de voorkeuzezender te bevestigen. Er kunnen in totaal 10 voorkeuzezenders voor DAB+-radio worden opgeslagen.
- Druk lang op Menu om naar voorkeuzezenders te luisteren. Druk vervolgens op Afstemmen + of Afstemmen - om "Voorkeuzezender oproepen" te selecteren en druk op "Enter" om dit te bevestigen. Druk op Afstemmen - of Afstemmen + om uw favoriete zenders te kiezen en druk op "Enter" om ze te bevestigen.
- Handmatig afstemmen - Druk lang op Menu, op het scherm wordt "Automatisch scannen" weergegeven. Selecteer "Handmatig afstemmen" door Afstemmen - of Afstemmen + in te drukken. De frequentie wordt zichtbaar op het scherm. Druk op Afstemmen - of Afstemmen + om de radio af te stemmen op de gewenste frequentie. Automatisch scannen wordt nu gestart om alle zenders met de door u gekozen frequentie te zoeken. Als het apparaat klaar is met scannen, wordt een lijst met zenders weergegeven op het scherm en begint de gehoorbescherming automatisch met afspelen van de eerste zender. Druk op "Enter" om naar het volgende station te luisteren, en druk vervolgens op Afstemmen - of Afstemmen + om de zenders te selecteren.
- Automatisch scannen - Houd menu lang ingedrukt, selecteer Automatisch scannen en druk op

Enter om de instelling te bevestigen. Volledige scan van Automatisch afstemmen begint het DAB+-signaal te ontvangen. Als er geen zenders worden gevonden, wordt "Geen service" weergegeven op het display.

- Functie Tijd bijwerken: Tijdstelling kan zo worden ingesteld, dat radio-tijd en -datum automatisch worden gesynchroniseerd in de DAB-modus.

### **Bluetooth gebruiken**

- Schakel de bluetooth-functie op uw mobiele telefoon of een ander extern bluetooth-apparaat in.
- Zoek 'WOLF Helmet PRO' op uw bluetooth-apparaat en koppel de apparaten. Na de koppeling wordt "Verbonden via bluetooth" weergegeven op het LCD-scherm.
- Druk op Menu om de muziek af te spelen of te pauzeren of om een oproep te beantwoorden. Tik op Afstemmen + of Afstemmen - om liedjes vooruit of achteruit te spoelen. Houd Afstemmen - 2 seconden ingedrukt om een oproep te verwerpen.
- Wanneer u in gesprek bent en een 2e oproep ontvangt: er komt geluid uit de headset terwijl de 1e oproep nog in gesprek is > De gebruiker kan ervoor kiezen om de 2e oproep op te nemen via de mobiele telefoon > Als de 2e oproep wordt aangenomen, is de 1e oproep actief wacht > Hervat de communicatie van het eerste gesprek via de mobiele telefoon na het beëindigen van het tweede gesprek.
- Als de gebruiker de 2e oproep negeert, is er geen handeling nodig.
- Houd Afstemmen + 2 seconden ingedrukt om het laatst gekozen nummer opnieuw te kiezen. Als u via de bluetooth-functie een oproep ontvangt, wordt het geluid van FM/DAB+ weggedrukt. Zelfs als u op Modus drukt, wordt niets geactiveerd tot het mobiele gesprek is beëindigd.
- Na het koppelen ontvangt de gebruikers nog steeds oproepen en kan hij deze beantwoorden terwijl het apparaat in de modi Radio.

### **FM gebruiken**

- Druk op de knop "Modus" om naar FM te gaan. Druk op "Enter" om de instelling te bevestigen. Houd Afstemmen - of Afstemmen + lang ingedrukt om te beginnen met scannen. Stop met scannen wanneer een duidelijk signaal wordt ontvangen.
- Zoek handmatig door Afstemmen - of Afstemmen + kort in te drukken.
- Om de informatie over de zender te zien, drukt u op RDS-berichten als deze beschikbaar zijn van uw serviceprovider.
- Om uw favoriete zenders op te slaan en er naar te luisteren volgt u de hierboven genoemde stappen voor het instellen van vooraf gekozen DAB+-stations.
- Druk kort op de toets Enter, gekozen audiomodus: naar Mono/Auto, dit geldt uitsluitend voor de FM-modus.

### **Basversterking**

- Om de bas te versterken drukt u op Enter. Op het display wordt "Bas" weergegeven. Om de functie Basversterking te deactiveren, drukt u nogmaals op Enter totdat "Bas" niet meer op het scherm wordt weergegeven.

### **Boom mic-stekker**

- Om de Boom mic aan te sluiten, steekt u de WOLF Boom mic in de 3,5 mm boom mic jack-poort van de gehoorbescherming.

### **Vervangingsonderdelen: Hygiënekit**

- Neem voor het bestellen van reserveonderdelen en accessoires contact op met de lokale leverancier.
- Vervang oorkussens.
  1. Verwijder de O-ring.
  2. Verwijder de oude oorkussens met geschikt gereedschap.
  3. Let op dat de bovenkant van het oorkussen rond is en de onderkant plat.
  4. Bij het plaatsen van het nieuwe oorkussen moet de halfronde vorm bovenaan liggen.
  5. Bevestig stevig aan de headset.
  6. Plaats de O-ring terug in de oorspronkelijke positie.

### **Fabrieksinstellingen resetten**

- Alle voorkeuzezenders en andere instellingen worden gewist.
- Druk de knop Menu in of druk op Afstemmen - of Afstemmen + om naar "Fabrieksinstellingen" te gaan. Druk op Enter.

### **Softwareversie**

- Druk op Menu en vervolgens op Afstemmen - of Afstemmen + om naar 'Softwareversie' te gaan. Schrijf deze hier op:

### **Opslagruimte**

- Bewaar de gehoorbeschermer niet bij temperaturen boven + 55 ° C, bijvoorbeeld op een dashboard of vensterbank. Bewaar de gehoorbeschermer niet bij een temperatuur lager dan - 20 ° C. Onder extreem koude omstandigheden, de gehoorbeschermer warm maken voor gebruik.

### **Veiligheidshelm met oorkappen combinatie**

- De oorkappen zijn gecertificeerd met de volgende helmen, zie laatste pagina
- Andere modellen kunnen compatibel zijn met de WOLF 30 mm helmclip, maar de oorkappen mogen alleen worden gebruikt met de helmen op de laatste pagina.

### **Pasvorm aanpassen**

1. Lijn de oorkappen zo uit dat de clips zich iets boven de oorkap bevinden.
2. Trek de draad uit de kunststof beugel.
3. Duw de helmclip omlaag in de sleuven van de veiligheidshelm totdat de clip vastklikt.
4. Past de oorkappen naar beneden over de oren.
5. Om de oorkappen te verplaatsen, klikt u de clips naar buiten en plaatst u de oorkappen aan de voor- of achterkant van de helm wanneer de gehoorbeschermer niet wordt gebruikt.

## Drager informatie

- De opgezette oorkappen worden aangebracht, afgesteld en onderhouden en onderhouden volgens de instructies van de fabrikant.
- De gemonteerde oorkappen worden regelmatig geïnspecteerd op bruikbaarheid.
- Oorkappen, en in het bijzonder kussens, kunnen door gebruik verslechteren en moeten regelmatig worden gecontroleerd op barsten en lekkage.
- Het aanbrengen van hygiënehoezen op de kussens kan de akoestische prestaties van de oorkappen beïnvloeden.
- De gehoorbeschermer biedt een entertainment-audiovoorziening.
- De oorbeschermers zorgen voor beperking van het geluidsdrukkniveau van het audiosignaal en de oorbeschermers beperken het entertainmentaudiosignaal tot 82 dB (A), effectief voor het oor.
- Stel de headset niet bloot aan ruwe behandeling om schade aan de functie van de headset te voorkomen.
- De kwaliteit van de radio-ontvanger wordt beïnvloed door de omgeving. De radio-ontvangst kan tijdens het rijden verslechteren. Televisies, tl-verlichting of andere elektrische apparaten kunnen storing veroorzaken.
- Wanneer het volume begint af te nemen, laadt u de lithiumbatterij op. Op maat gemaakte lithiumbatterijen zijn verkrijgbaar bij de fabrikant.
- Haal de batterij uit het apparaat om batterijlekkage te voorkomen wanneer u deze lange tijd niet gaat gebruiken.
- Het niet opvolgen van deze instructies of verkeerd gebruik van de headset kan leiden tot schade en/of verlies.
- Oorkussens zijn vervangbaar. Neem contact op met de leverancier om de hygiënekit te bestellen.
- De drager moet vóór gebruik de juiste werking controleren. Als vervorming of storing wordt gedetecteerd, moet de drager het advies van de fabrikant raadplegen voor onderhoud en vervanging van de batterij.
- Dit product gaat 2 jaar mee bij correct gebruik/toepassing, tenzij de oorkussens of de headset beschadigd zijn.

## Schoonmaak

- Veeg het gewoon af met een zachte doek die is bevochtigd met milde zeep of water. Dompel het niet in het water. Dit product kan nadelig worden beïnvloed door bepaalde chemische stoffen. Verdere informatie moet worden opgevraagd bij de fabrikant.

## Veiligheid

- Deze oorbeschermer is bedoeld om uw oren te beschermen tegen gevaarlijke geluiden.
- De opgezette oorkappen worden altijd gedragen in een rumoerige omgeving om het risico op

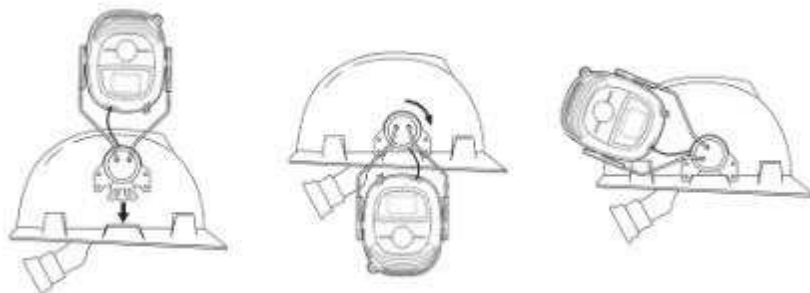

gehoorbeschadiging te voorkomen.

- Luide muziek kan gehoorschade veroorzaken.
- Vermijd langdurig werken in een lawaaierige omgeving.
- Akoestische waarschuwings-, indicatiesignalen en omgevingsgeluiden kunnen bij het dragen van gehoorbescherming anders klinken.
- De perceptie van waarschuwingssignalen op bepaalde werkplekken kan worden beïnvloed bij gebruik van een geluidswaarschuwingssysteem.
- De output van het elektrische audiocircuit van deze gehoorbeschermer kan het dagelijkse beperkte geluidsniveau overschrijden.
- De gehoorbeschermer biedt veiligheidsgerelateerde audio-invoer.
- De hoorbaarheid van waarschuwingssignalen op bepaalde werkplekken kan worden belemmerd tijdens het gebruik van de entertainmentvoorziening.
- Indien bovenstaande aanbevelingen niet worden opgevolgd, wordt de bescherming door de gemonteerd
- oorkappen zullen ernstig beschadigd raken.
- Voor de beste prestatie moeten de oorkappen worden aangebracht, aangepast en onderhouden in overeenstemming met de instructies van de fabrikant.
- Dit product is getest volgens geharmoniseerde Europese normen
- EN 352-3:2020, EN 352-6:2020 en EN 352-8:2020 en voldoet aan de vereisten in de PBM-verordening (EU) 2016/425.
- Dit product is getest in overeenstemming met de geharmoniseerde Europese normen EN 301 489-1 v2.1.1:2017, EN 301 489-17 V3.1.1:2017, EN 300 328 V2.1.1:2016, EN 62479:2010, EN 60065 :2014 en voldoet aan de vereisten voor radioapparatuur in de richtlijn 2014/53/EU.

## Symbolen

Beschrijving van op het product gebruikte symbolen. Zorg dat u deze symbolen kent om het risico van persoonsverwonding of materiële schade te verkleinen.

	Goedgekeurd volgens de relevante EU-richtlijnen (EU) 2016/425
	Materiaal inleveren als elektrisch afval.
	Merksymbool
<b>100410</b>	Itemnummer

## Technische gegevens

<u>Gewicht (zonder batterij)</u>	ca. 450 g
<u>Geluidsvolume</u>	max. 82 dB(A)
<u>Bluetooth</u>	CSR4.0
<u>Bereik</u>	20 m
<u>Maten hoofdband</u>	M,L

## Oplaadbare batterij

Oplaadtijd	1.5 u
Batterijvermogen	1500 mAh
Batterijduur	20 u
Batterijtechniek	Li-Ion

### Frequentiebereik

FM	87,5 – 108 MHz
DAB+	174.928 – 239.200 MHz

### Materiaal

Afdichtpolsters	Siliconenrubber
Helmclip	PA/Metaal

### EN 352-3: 2020 Table –

#### 6. Oorkappen met Uvex Pheos S-kr combinatie

Frequency (Hz)	63	125	250	500	1000	2000	4000	8000
Mf (dB)	13,1	12,6	17,2	22,7	27,9	29,1	36,0	29,4
Sf (dB)	4,7	4,3	3,7	3,6	3,6	2,6	4,4	6,8
APV (dB)	8,4	8,3	13,5	19,1	24,3	26,5	31,6	22,6

	SNR	H	M	L
Mean (dB)	26,9	29,7	25,0	18,8
Standard Deviation (dB)	3,2	3,2	3,3	3,7
Value (dB)	24	27	22	15

De gemeten waarden voor de gehoorbescherming gelden alleen voor de helmcombinatie zonder kinbanden.

### Bluetooth HFP (EN352-6: 2020)

Verband tussen het uitgangsniveau van het geluid en het niveau van hetingangssignaal:

Input signal level (dBFS)	-64	-59	-54	-49	-44 to -14
SPL dB(A)	68.5	74.2	76.6	77.6	77.7

Gebruikstijd die overeenkomt met een SPL van 82 dB(A) over 8 uur is 8 uur bij -14 dBFS

### FM/DAB/DAB+ Radio Receiver (EN352-8:2020)

Max. geluidsniveau voor FM	79.7 dB (A)
Max. geluidsniveau voor DAB	78.2 dB (A)
Max. geluidsniveau voor DAB+	78.1 dB (A)
Max. geluidsniveau voor Bluetooth (A2DP)*	78.2 dB (A) at -10 dBFS

### Garantie

- Neem contact op met uw leverancier als het product niet werkt.
- Houd er rekening mee dat veel winkels een geldig aankoopbewijs zullen vragen.
- Eventuele defecten als gevolg van slecht materiaal of slecht vakmanschap worden tijdens deze periode waar mogelijk vervangen, vergoed of gratis gerepareerd door de dealer waar u het apparaat hebt gekocht.
- De garantie dekt geen schade die niet opzettelijk is ontstaan, verkeerd gebruik, onderdelen van de behuizing, knoppen en verbruiksmiddelen.
- De garantie wordt ongeldig als het product wordt doorverkocht of beschadigd is door

onoordeelkundige reparatie.

- De specificaties kunnen zonder melding vooraf worden gewijzigd.

Opmerking: Deze garantieregels zijn alleen van toepassing op producten die zijn gekocht in Noorwegen. In uw land kunnen andere regels gelden.

Distributeur:

WOLF Protection AS  
Kristian Augusts Gate 13,  
0164, Oslo  
Norway

Certificering:

Gecertificeerd en gecontroleerd door NB1974, PZT GmbH,  
Bismarckstrasse 264B,  
D - 26389 Wilhelmshaven,  
Deutschland – Germany

Testend laboratorium:

NB 1974  
PZT GmbH,  
Bismarckstrasse 264B  
D - 26389 Wilhelmshaven  
GERMANY

WOLF verklaart hierbij dat de gehoorbeschermer met radioapparatuur WOLF Helmet PRO voldoet aan Richtlijn 2014/53 en Verordening (EU) 2016/425. Als u de volledige tekst van de EU-conformiteitsverklaring wilt ontvangen, zie bijgevoegd DoC, of [info@wolf-protection.com](mailto:info@wolf-protection.com)

100410 User Manual  
Creation Date: April 12, 2024  
Version 1.1



**WOLF HELMET PRO  
MODELLNUMMER: 100410**

**BLUETOOTH, DAB+, FM HJÄLM MONTERAD HÖRSELKYDD**

**Kontroller/knappar**

- (1) Antenn
- (2) Tune - (ned/föregående låt)
- (3) Tune + (upp/nästa låt)
- (4) LCD-skärm
- (5) Meny (Meny/Info/Bluetooth)
- (6) Enter/Bas (Bekräfta/Bas på och av)
- (7) Boom Mic-ingång
- (8) Läge (DAB +/FM/Bluetooth)
- (9) Volym och ström På/Av
- (10) Batterilock
- (11) LED-indikator (När batteriet laddas lyser LED-lampan rött)
- (12) Mikrofon
- (13) Laddningsport
- (14) Batterifack
- (15) Strömkontakt
- (16) Batteristatus (visar batteriprocent)
- (17) Hjälmklämma
- (18) Metalltråd

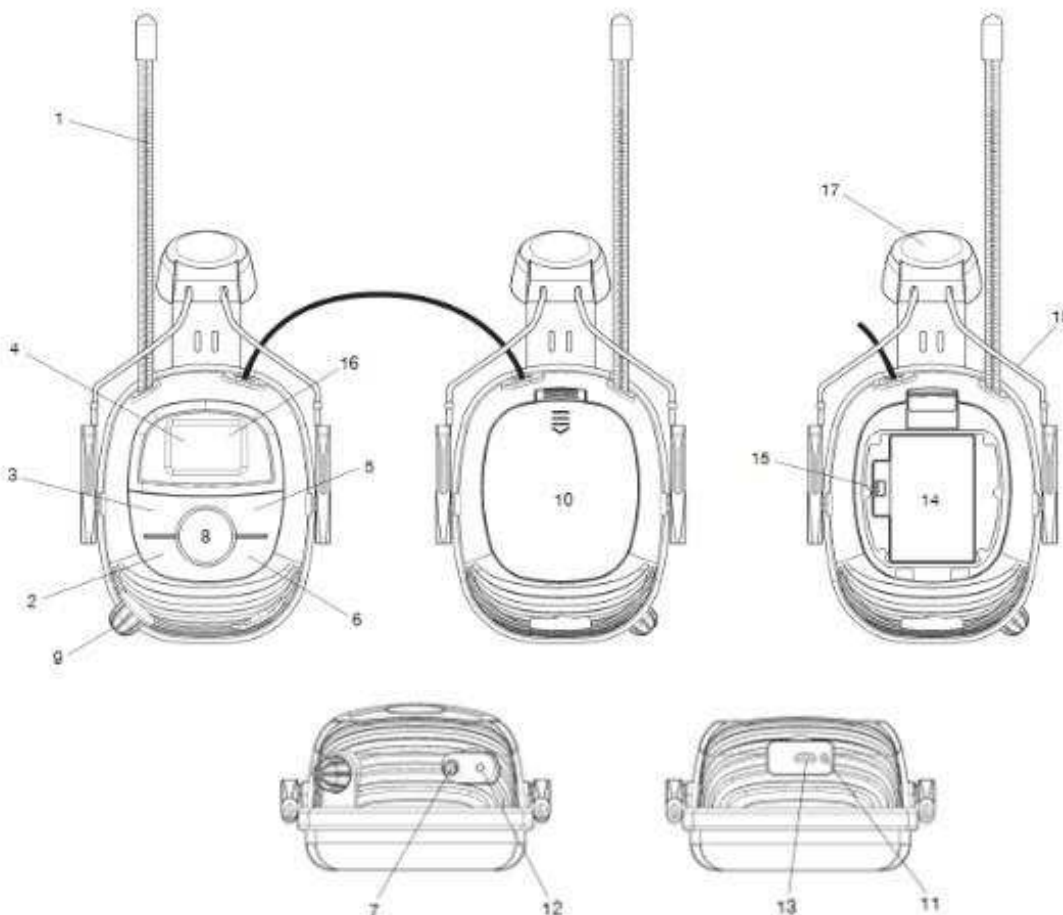

## Batteriinstallation

- Se till att På/Av-knappen är avstängd (off).
- Öppna batteriluckan. Sätt i det anpassade litiumbatteriet i batterifacket och anslut batterikabeln ordentligt till strömkontakten, som visas i illustrationen, för att se till att strömtillförseln är ansluten. Sätt tillbaka batteriluckan.
- Det första varningsljudet från batteriet hörs när headsetets batteristyrka sjunker till 20 %. Det följande "DO"-ljudet hörs var femte minut tills användaren laddar batteriet eller all ström är helt urladdad.
- Tillverkaren tillverkar de anpassade litiumbatterierna. Andra typer av litiumbatterier rekommenderas inte.

## Ladda batteriet

- Sätt i en USB Type C-laddningskabel i laddningsporten för att ladda batteriet igen.
- Laddningsindikator i rött – laddning.
- Laddningsindikator i grönt – laddningen klar.

## DAB + drift

- Slå på hörselskyddet genom att vrida Av/På - strömbrytaren (som också är volymkontroll) medurs och justera volymen till önskad nivå.
- "WOLF – Join the Pack" visas på skärmen. Hörselskyddet är nu i DAB+-läge och startar en automatisk sökning efter DAB+-radiostationer.
- Under skanningen kommer 'Söker...' att visas på skärmen. När en station hittas, kommer DAB+-frekvensen, namnet och andra meddelanden att visas på skärmen. Tryck på Tune - eller Tune + för att lyssna på föregående eller nästa station.
- När du lyssnar på en radiostation trycker du på Meny för att se informationen som sänds av sändaren.
- För att lagra dina förvalda favoritstationer, byt först till den station du vill spara. Tryck och håll ned menyknappen och tryck sedan på Tune - eller Tune + tills du hittar "Spara förinställning". Tryck på Enter-knappen för att bekräfta. Skärmen visar "Förinställning tom 1" och siffran ett blinkar. Tryck på Tune - eller Tune + för att välja numret du vill lagra den förinställda stationen på och tryck på "Enter" för att bekräfta. Du kan lagra totalt tio förinställda DAB + radiostationer.
- För att lyssna på förinställda stationer, tryck på och håll ned menyknappen. Tryck sedan på Tune + eller Tune - tills du hittar "Hämta förinställning". Tryck på Enter för att bekräfta. Tryck på Tune - eller Tune + för att hitta den station du vill lyssna på och tryck på "Enter".
- Manuell sökning: Tryck på och håll ned Meny. "Autoscan" kommer att visas på skärmen. Hitta "Manuell inställning" genom att trycka på Tune - eller Tune +. Frekvensen kommer att visas på skärmen, tryck på Tune - eller Tune + för att justera till din önskade frekvens, en automatisk sökning kommer nu att söka efter alla stationer inom din valda frekvens. Efter att sökningen är klar visas en lista med stationer på skärmen och hörselskyddet börjar automatiskt spela upp den första stationen på listan. För att lyssna på nästa station, tryck på "Enter" och tryck sedan på Tune - eller Tune + för att hitta den station du vill lyssna på.
- Automatisk sökning: Tryck på och håll ned Meny, hitta 'Autoscan' och tryck på Enter för att bekräfta. Auto-Tune full scan tar nu emot DAB +-signaler. Om inga stationer hittas visas "Inga stationer funna" på skärmen.
- Uppdateringsfunktion för tid/datum: Tid och datum kan synkroniseras automatiskt i DAB -läge.

## Bluetooth-drift

- Slå på Bluetooth-funktionen på din mobiltelefon eller annan extern Bluetooth-enhet.
- Sök efter "WOLF Helmet PRO" på din externa Bluetooth-enhet och börja anslutningen. När den är ansluten visas "Bluetooth ansluten" på skärmen.
- Tryck på Meny för att spela upp/pausa musiken eller för att svara på ett samtal. Tryck på Tune + eller Tune - för att lyssna på nästa/föregående låt. För att avvisa ett samtal, tryck på och håll Tune - intryckt i två sekunder.
- Vid ett samtal och tar emot ett andra samtal: Ljud hörs från headsetet medan det första samtalet fortfarande kommunicerar > Användaren kan välja att ta emot det andra samtalet via mobiltelefon > Om du tar emot det andra samtalet är det första samtalet på håll > Återuppta kommunikationen med det första samtalet via mobiltelefonen efter att ha lagt på det andra samtalet.
- Om användaren ignorerar det andra samtalet behövs ingen åtgärd.
- För att ringa upp ett tidigare samtal, tryck på och håll ned Tune + i två sekunder. Den kommer då att ringa föregående samtal. När du tar emot ett samtal via Bluetooth-funktionen åsidosätts ljudet från FM/DAB+. Inte ens ett tryck på Mode-knappen aktiverar någonting förrän samtalet avslutas.
- Efter sammankopplingen kommer användaren att kunna ta emot och svara på samtal i radioläge.

### **FM-drift**

- Tryck på Mode-knappen för att växla till FM. Tryck på "Enter" för att bekräfta inställningen. Tryck på och håll ner Tune - eller Tune + för att börja skanna. Sluta skanna när du får en tydlig signal.
- Sök manuellt genom att trycka på Tune - eller Tune +.
- För att se stationsinformation, tryck på Meny upprepade gånger (om RDS-meddelanden är tillgängliga från sändaren).
- För att lagra och lyssna på förinställda favoritstationer, se stegen för förinställda DAB +-stationer som anges ovan.
- Tryck på Enter-knappen upprepade gånger för att välja ljudläge (Mono/Auto). Detta gäller endast i FM-läge.

### **Basförstärkning**

- För att förbättra basprestandan, tryck på Enter, "Bass" visas på displayen. För att avaktivera Bass Boost-funktionen, tryck på Enter tills "Bass" försvinner från skärmen.

### **Boom Mic**

- För att ansluta en extern mikrofon måste du ansluta din WOLF Boom Mic till 3,5 mm-ingången på hörselskyddet.

### **Ersättningsdelar: Hygiene Kit**

- För att beställa reservdelar och tillbehör, vänligen kontakta den lokala leverantören.
- Byt ut öronkuddar.
  1. Ta bort O-ringen.
  2. Ta ut de gamla öronkuddarna med ett lämpligt verktyg.
  3. Se upp att toppen av öronkudden är rund och undersidan är platt.
  4. När du placerar den nya öronkudden ska den halvrunda formen vara ovanpå.
  5. Fäst ordentligt i headsetet.
  6. Sätt tillbaka O-ringen till det ursprungliga läget.

### Återställ fabriksinställning

- Alla förinställda stationer och andra inställningar kommer att raderas.
- Tryck och håll ned menyknappen och tryck på Tune - eller Tune + för att hitta 'Återställ fabriksinställningar'. Tryck på Enter.

### Kontrollera programvaruversionen

- Tryck på Meny och Tune - eller Tune + för att hitta 'Prog.varuversion'. Notera det här:

### Förvaring

- Förvara inte hörselskyddet vid temperaturer över +55 °C, till exempel på en instrumentbräda eller fönsterbräda. Förvara inte hörselskyddet vid temperaturer under -20 °C. Värm hörselskyddet före användning i extremt kalla förhållanden.

### Skyddshjälm med hörselkåpor kombination

- Hörselkåpor är certifierade med följande hjälmar, se sista sidan.
- Andra modeller kan vara kompatibla med WOLF 30 mm hjälmklämma, men hörselkåpor bör endast användas med de hjälmar på sista sidan.

### Justering av passformen

1. Rikta in hörselkåpor så att klämmorna är något ovanför muffkoppen.
2. Dra ut vajern från plastfästet.
3. Pressa ner hjälmklämman i skyddshjälmsoppningarna tills klämman klickar på plats.
4. Justerar hörselkåpor ner över öronen.
5. För att flytta hörselkåpor klickar du klämmorna utåt och placerar hörselkåpor på fram- eller baksidan av hjälmen när hörselskyddet inte används.

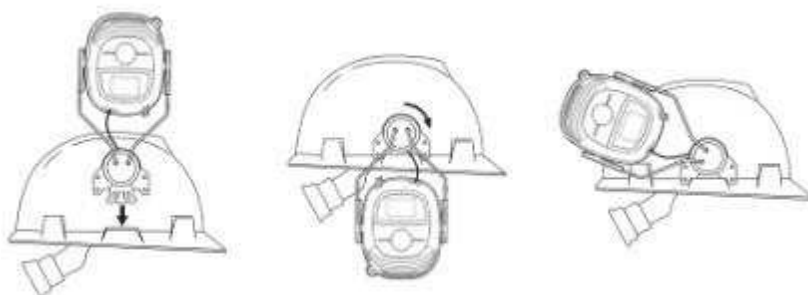

### Bärrinformation

- De monterade hörselkåpor monteras, justeras och underhålls och underhålls i enlighet med tillverkarens instruktioner.
- De monterade hörselkåpor inspekteras regelbundet med avseende på funktionalitet.
- Hörselkåpor, och i synnerhet kuddar, kan försämrats vid användning och bör undersökas med täta intervaller för sprickbildning och läckage.
- Montering av hygienöverdrag på kuddarna kan påverka hörselkåpans akustiska prestanda.
- Hörselskyddet ger en underhållningsljudanläggning.
- Hörselkåpor ger en begränsning av ljudsignalens ljudtrycksnivå och att hörselkåpor begränsar underhållningsljudsignalen till 82 dB (A) effektiv för örat.
- För att förhindra skada på headsetets funktion, utsätt det inte för grov hantering.

- Radiomottagarens kvalitet påverkas av omgivningen. Radiomottagningen kan försämrans när den är i rörelse. TV-apparater, lysrörsbelysning eller andra elektriska apparater kan orsaka störningar.
- När volymen börjar blekna, ladda om litiumbatteriet. Skräddarsytt litiumbatteri finns tillgängligt från tillverkaren.
- Ta bort batteriet från enheten för att förhindra batteriläckage när du inte ska använda den på en längre tid.
- Underlåtenhet att följa dessa instruktioner eller felaktig användning av headsetet kan leda till skada och/eller förlust.
- Öronkuddar är utbytbara. Kontrollera med leverantören för att beställa Hygiene Kit.
- Bäraren bör kontrollera korrekt funktion före användning. Om distorsion eller fel upptäcks, bör bäraren hänvisa till tillverkarens råd för underhåll och byte av batteriet.
- Denna produkt är hållbar i 2 års användning vid korrekt användning/applicering såvida inte öronkuddarna eller headsetet är skadat.

### Rengöring

- Torka helt enkelt av den med en mjuk trasa fuktad med en mild tvåll eller vatten. Doppa den inte i vattnet. Denna produkt kan påverkas negativt av vissa kemiska ämnen. Ytterligare information bör sökas från tillverkaren.

### Säkerhet

- Dessa hörselkåpor är avsedda att skydda dina öron mot farligt ljud.
- De monterade hörselkåpor bärs hela tiden i bullriga miljöer för att undvika risk för hörselskador.
- Hög musik kan orsaka hörselskador.
- Undvik att arbeta i en bullrig miljö under längre tidsperioder.
- Akustisk varning, indikeringssignaler och omgivningsljud kan låta olika när du bär hörselskydd.
- Uppfattningen av varningssignaler på vissa arbetsplatser kan påverkas vid användning av ett ljudåtergivningssystem.
- Utsignalen från den elektriska ljudkretsen på detta hörselskydd kan överstiga den dagliga begränsade ljudnivån.
- Hörselskyddet ger säkerhetsrelaterad ljudingång.
- Hörbarheten av varningssignaler på specifika arbetsplatser kan försämrans när du använder underhållningsanläggningen.
- Om rekommendationerna ovan inte följs, skyddet av den monterade hörselkåpor kommer att vara allvarligt skadade.
- För bästa prestanda är hörselkåpor monterade, justerade och underhålls i enlighet med tillverkarens instruktioner.
- Denna produkt har testats i enlighet med harmoniserade europeiska standarder
- EN 352-3:2020, EN 352-6:2020 och EN 352-8:2020 och uppfyller kraven i PPE-förordningen (EU) 2016/425.
- Denna produkt har testats i enlighet med harmoniserade europeiska standarder EN 301 489-1 v2.1.1:2017, EN 301 489-17 V3.1.1:2017, EN 300 328 V2.1.1:2016, EN 62479:2010, EN 62479:2010, EN :2014 och uppfyller kraven för radioutrustning i direktiv 2014/53/EU.

### Symboler

Beskrivning av de symboler som används på produkten. Lär känna dessa för att minska risken för person- och egendomsskador

 1974	Godkänd i enlighet med relevanta EU-direktiv (EU) 2016/425.
	Källsorteras som elavfall.
	Hörselskyddets namn och logotyp
<b>100410</b>	Produktnummer

#### Teknisk data

Vikt (utan batteri)	ca. 450 g
Ljudvolym	Max 82 dB (A)
Bluetooth	CSR4.0
Räckvidd	20 m
Storlek på huvudremmen	M, L

#### Laddningsbart batteri

Laddningstid	1.5 h
Batterikapacitet	1500 mAh
Driftstimmar	20 h
Batteriteknik	Li-Ion

#### Frekvensband

FM	87,5 - 108 MHz
DAB +	174 928 - 239 200 MHz

#### Material

Tätningdyna	Silikongummi
Hjälmklämma	PA/Metall

#### EN 352-3: 2020 Table –

##### 7. Hörselkåpor med Uvex Pheos S-kr kombination

Frequency (Hz)	63	125	250	500	1000	2000	4000	8000
Mf (dB)	13,1	12,6	17,2	22,7	27,9	29,1	36,0	29,4
Sf (dB)	4,7	4,3	3,7	3,6	3,6	2,6	4,4	6,8
APV (dB)	8,4	8,3	13,5	19,1	24,3	26,5	31,6	22,6

	SNR	H	M	L
Mean (dB)	26,9	29,7	25,0	18,8
Standard Deviation (dB)	3,2	3,2	3,3	3,7
Value (dB)	24	27	22	15

Mätvärdena för hörselskydden gäller endast för hjälmkombinationen utan hakremarna

## Bluetooth HFP (EN352-6: 2020)

Förhållandet mellan ljudutgångsnivå och ingångssignalnivå

Input signal level (dBFS)	-64	-59	-54	-49	-44 to -14
SPL dB(A)	68.5	74.2	76.6	77.6	77.7

Användningstid som motsvarar en SPL på 82 dB(A) över 8 timmar är 8 timmar vid -14 dBFS

## FM/DAB/DAB+ Radio Receiver (EN352-8:2020)

Max. ljudnivå för FM	79,7 dB (A)
Max. ljudnivå för DAB	78,2 dB (A)
Max. ljudnivå för DAB +	78,1 dB (A)
Max. ljudnivå för (Bluetooth A2DP)*	78.2 dB (A) at -10 dBFS

## Garanti

- Denna produkt omfattas av de norska reklamationsbestämmelserna i enlighet med den norska köplagen.
- Om det uppstår fel i produkten, vänligen kontakta den person som du köpte den av.
- Kom ihåg att många butiker kräver att du har ett giltigt kvitto på köpet.
- Denna produkt har två års garanti.
- Alla skador som uppstår på grund av defekter i material eller utförande kommer antingen att ersättas, återbetalas eller repareras kostnadsfritt om möjligt under denna period hos återförsäljaren där du köpte produkten.
- Garantin täcker inte skador orsakade av olyckor, felaktig användning, fodraldelar, knappar eller konsumtionsvaror.
- Produkten måste användas i enlighet med instruktionerna i denna användarhandbok.
- Garantin är ogiltig om produkten har sålts vidare eller har skadats av felaktig reparation.
- Specifikationerna kan ändras utan förvarning.

## Distributör:

WOLF Protection AS  
Kristian Augusts Gate 13,  
0164, Oslo  
Norway

## Certifiering:

Certifierad och övervakad av  
NB1974, PZT GmbH,  
Bismarckstrasse 264B,  
D - 26389 Wilhelmshaven,  
Deutschland – Germany

## Testlab:

NB 1974  
PZT GmbH,  
Bismarckstrasse 264B  
D - 26389 Wilhelmshaven  
GERMANY

WOLF förklarar härmed att WOLF Helmet PRO hörselskydd är i enlighet med direktiv 2014/53 och förordning (EU) 2016/425. För att få hela texten till EU-försäkran om överensstämmelse, se bifogad konformationsdokument eller skicka ett e-postmeddelande till [info@wolf-protection.com](mailto:info@wolf-protection.com)

100410 User Manual  
Creation Date: April 12, 2024  
Version 1.1



**WOLF HELMET PRO**  
**MALLINUMERO: 100410**

**BLUETOOTH, DAB+, FM KYPÄRÄÄN KIINNITETTÄVÄT KUULOKKEET**

**Toiminnot/painikkeet:**

- (1) Antenni
- (2) Tune - (alas/edellinen kappale)
- (3) Tune + (ylös/seuraava kappale)
- (4) LCD näyttö
- (5) Valikko (Valikko/Info/Bluetooth)
- (6) Muokkaa/basso (Vahvista/basso päälle ja pois)
- (7) Boom kuulokeliitäntä
- (8) Tila (DAB+/FM/Bluetooth)
- (9) Ääni ja virta päälle/pois
- (10) Akun kesto
- (11) LED indikaattori (Punainen LED valo osoittaa, että akku latautuu)
- (12) Mikrofoni
- (13) Latausportti
- (14) Akku
- (15) Sähköpistoke
- (16) Akun tila (näyttää akun prosentteina)
- (17) Kypärän kiinnike
- (18) Metallijohto

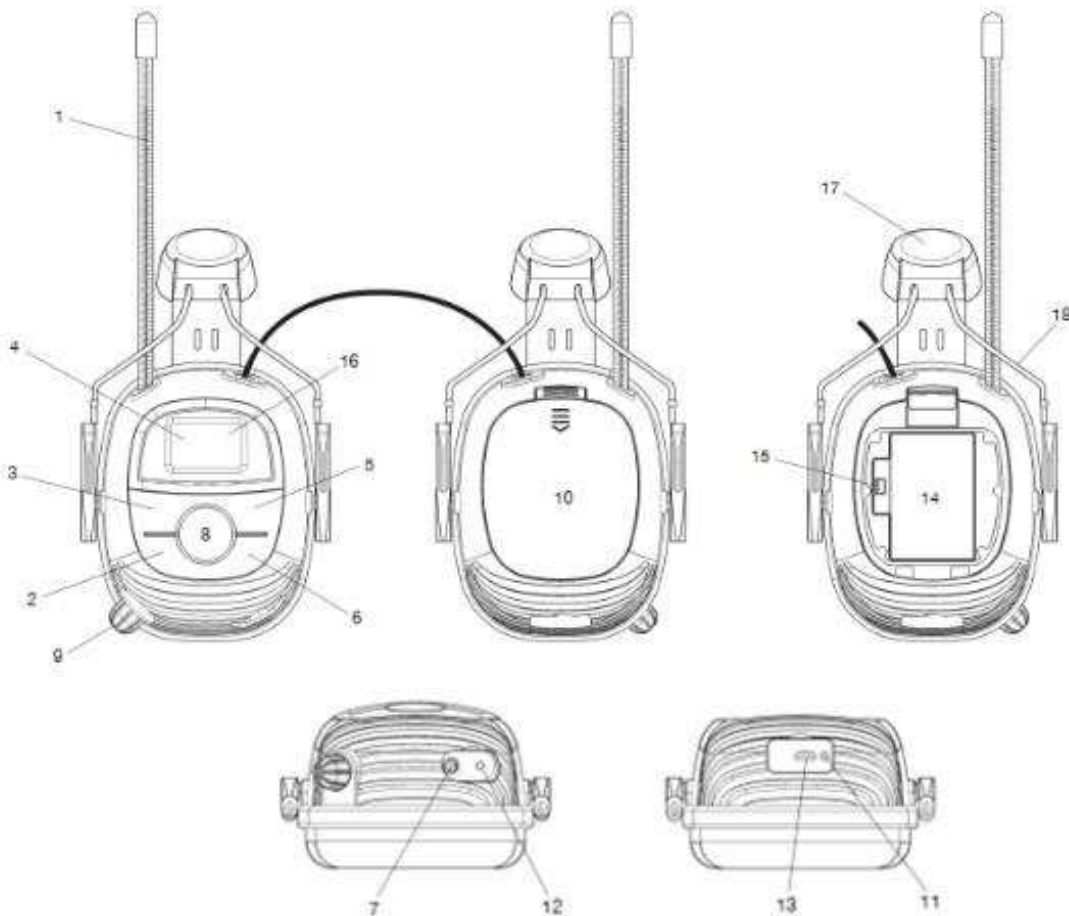

## Akun asentaminen

- Varmista, että päälle/pois päältä on kytketty päälle.
- Avaa paristokotelon kansi. Aseta räätelöity litium-akku koteloon ja kytke akkujohto virtaliittimeen **oikeaan suuntaan** kuvan osoittamalla tavalla varmistaaksesi, että virtalähde on kytketty. Sulje akkukotelon kansi.
- Akun ensimmäinen varoitusääni kuuluu, kun kuulokkeen akun varaus laskee 20 prosenttiin. Seuraava ääni kuuluu joka viides minuutti, kunnes käyttäjä lataa akun uudelleen tai akku on kokonaan tyhjentynyt.
- Valmistaja tarjoaa räätelöidyn litium-akun. Muiden litium-akkujen käyttöä ei suositella.

## Akun lataaminen

- Laita tyyppin C USB latauskaapeli latausporttiin ladataksesi akkua.
- Latauksen merkkivalo on punainen – ladataan.
- Latauksen merkkivalo on vihreä – lataus on suoritettu.

## DAB+ toiminto

- Kytke kuulosuojain päälle kääntämällä Virta päälle/pois-nappia (joka yhdistää äänenvoimakkuuden säätimen) myötäpäivään ja säädä ääni haluamallesi tasolle.
- LCD-näytössä näkyy "WOLF – liity porukkaan". Kuuloke on nyt asetettu DAB+-tilaan ja aloittaa automaattisen DAB+-radioasemien etsinnän
- Skannauksen aikana näyttöön ilmestyy "etsitään...". Kun asema on löytynyt, DAB+-aseman taajuus, nimi ja muut viestit näkyvät näytössä. Kuuntele edellistä tai seuraavaa asemaa painamalla Tune - tai Tune +.
- Kun kuuntelet radioasemaa, paina Valikko-painiketta tarkastellaksesi palveluntarjoajan tietoja.
- Tallentaaksesi suosikkiasemasi, pidä Valikko-painiketta painettuna pitkään, paina sitten Tune - tai Tune + -näppäintä, nestekidenäytössä näkyy "Tallenna esiasetus", paina sitten Enter-näppäintä, nestekidenäytössä näkyy "Esiasetus tyhjä 1", jossa 1 vilkkuu. Paina Tune - tai Tune + valitaksesi sen järjestysnumeron, jonka haluat tallentaa, ja vahvista sitten esiasetusnumero painamalla "Enter". DAB+-radioon voidaan tallentaa yhteensä 10 esiasetettua asemaa.
- Voit kuunnella esiasetettuja asemia painamalla pitkään Valikko-painiketta. Paina sitten Tune + tai Tune - valitaksesi "Soiton esiasetus" ja vahvista painamalla Enter. Valitse suosikkiasemasi painamalla Tune - tai Tune + ja vahvista painamalla "Enter".
- Manuaalinen viritys - Paina pitkään Valikko-painiketta. "Automaattinen skannaus" ilmestyy näyttöön. Valitse "Manuaalinen viritys" painamalla Tune - tai Tune +. Taajuus tulee näkyviin näyttöön, paina Tune - tai Tune + säätääksesi haluamasi taajuuden, automaattinen haku käynnistyy etsimään kaikkia asemia valitsemallasi taajuudella. Kun skannaus on suoritettu, näyttöön ilmestyy luettelo asemista, ja kuulosuojain alkaa automaattisesti toistaa ensimmäistä asemaa. Kuunnellaksesi seuraavaa asemaa paina "Enter" ja valitse sitten asemat painamalla Tune - tai Tune +.
- Automaattinen skannaus - Paina pitkään Valikko-painiketta, valitse Automaattinen skannaus ja vahvista asetus painamalla Enter. Auto-Tune skannaus alkaa vastaanottamaan DAB+-signaalia, Jos asemia ei löydy, näyttöön ilmestyy "Ei palvelua".
- Ajan päivitystoiminto: Aika-asetukset voidaan säätää automaattisesti synkronoimaan radion aika ja päivämäärä DAB-tilassa.

## **Bluetooth toiminto**

- Käännä päälle Bluetooth-toiminto kännykästä tai mistä tahansa muusta Bluetooth -laitteesta.
- Etsi 'WOLF Helmet PRO' Bluetooth-laitteestasi, ja pariliitä ne. Kun liitetty, "Bluetooth yhdistetty" näkyy LCD-näytöllä.
- Paina Valikko-painiketta soittaaksesi/pysäyttääksesi musiikin tai vastataksesi puheluun. Paina Tune + tai Tune – kelataksesi kappaleita eteenpäin/taaksepäin. Hylätäkseen puhelun, pidä Tune – painettuna 2 sekuntia.
- Kun puhelu on käynnissä ja vastaanotat toisen puhelun: Käyttäjä voi valita, haluaako hän vastata toiseen puheluun matkapuhelimella > Jos hän vastaa toiseen puheluun, 1. puhelu on pidossa > Jatka 1. puhelua matkapuhelimella, kun olet lopettanut toisen puhelun.
- Jos käyttäjä hylkää toisen puhelun, toimia ei vaadita.
- Uudelleenvalinta, paina pitkään Tune + 2 sekunnin ajan, se valitsee edellisen puhelun uudelleen. Kun saat puhelun Bluetooth-toiminnon kautta, se ohittaa FM/DAB+-äänen. Myöskään Mode-painikkeen painaminen ei aktivoi mitään, ennen kuin matkapuhelu päättyy.
- Pariliittämisen jälkeen käyttäjä voi silti vastaanottaa ja vastata puheluun radio-tilassa.

## **FM toiminto**

- Paina "Mode"-painiketta vaihtaaksesi FM-tilaan. Paina "Enter"-painiketta asetuksen vahvistamiseksi. Paina pitkään Tune - tai Tune + aloittaaksesi skannauksen. Lopeta skannaus, kun vastaanotetaan selkeä signaali.
- Manuaalinen haku painamalla lyhyesti Tune - tai Tune +.
- Voit tarkastella asematietoja painamalla, jos RDS-viesti on saatavilla palveluntarjoajalta.
- Jos haluat tallentaa ja kuunnella suosikkiasemia, katso edellä mainitut DAB+-asemien esiasetusten vaiheet.
- Paina lyhyesti Enter-näppäintä, äänitilaksi valitaan Mono / Auto, se on vain FM-tilassa.

## **Basson säätö**

- Jos haluat parantaa bassotoistoa, paina Enter, "Basso" näkyy näytössä. Jos haluat poistaa bassovahvistustoiminnon käytöstä, paina Enter uudelleen, kunnes "Basso" katoaa näytöstä.

## **Boom kuulokeliitintä**

- Jos haluat liittää WOLF Boom-mikrofonin, kytke WOLF Boom -mikrofoni kuulosuojaimen 3,5 mm:n Boom-mikrofoniliitintään.

## **Tehdasasetusten palauttaminen**

- Kaikki esiasetetut asemat ja asetukset poistetaan.
- Paina ja pidä painettuna Valikko-painiketta, paina Tune - tai Tune + löytääksesi 'Järjestelmän nollaus'. Paina Enter.

## **Järjestelmäversio**

- Paina Valikko-painiketta ja sitten Tune - tai Tune + löytääksesi 'Järjestelmäversio'. Kirjoita se tähän:

## **Turvakypärä, jossa korvatyyny**

- Korvatyyny on sertifioitu seuraaville kypärille, katso viimeinen sivu

- Muut mallit saattavat olla yhteensopivia WOLF 30mm kypärän kiinnikkeen kanssa, mutta korvatyynyjä tulisi käyttää vain edellä mainittujen mallien kanssa viimeisellä sivulla.

### Istuvuuden säätö

6. Aseta korvatyyny niin, että kiinnikkeet ovat hiukan kupin yläpuolella.
7. Vedä hihna muovisesta pidikkeestä.
8. Paina kypärän pidike kypärän aukkoon, kunnes pidike napsahtaa paikalleen..
9. Säädä korvatyyny alaspäin, korvien yli.
10. Siirtääksesi kuulosuojaimia napsauta klipsit ulospäin ja aseta kuulosuojaimet kypärän etu- tai takaosaan, kun kuulosuojainta ei käytetä.

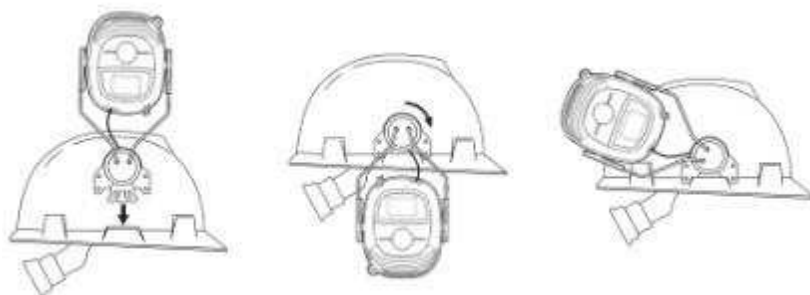

### Käyttöohjeet

- Asennetut kuulosuojaimet tulee asentaa, säätää ja huoltaa valmistajan ohjeiden mukaisesti.
- Asennetut kuulosuojaimet tarkastetaan säännöllisesti niiden käyttökelpoisuuden varmistamiseksi.
- Kuulosuojaimet ja erityisesti niiden pehmusteet voivat huonontua käytön myötä, ja ne on tutkittava usein halkeamien ja vuotojen varalta.
- Hygieniasuojusten asentaminen tyynyihin voi vaikuttaa kuulosuojainten akustiseen suorituskykyyn.
- Kuulosuojain tarjoaa viihdeaudiomahdollisuuden.
- Kuulosuojaimet rajoittavat äänisignaalin äänenpainetasoa, ja kuulosuojaimet rajoittavat viihdeäänisignaalin 82 dB (A):iin, joka vaikuttaa korvaan.
- Estääksesi kuulosuojaimen vaurioitumisen, käsittele suojaimia hellävaraisesti.
- Ympäristö vaikuttaa radiovastaanottimen laatuun. Radiovastaanotto voi heikentyä liikkeessä. Televisiot, loisteputkivalot tai muut sähkölaitteet voivat aiheuttaa häiriöitä.
- Kun äänenvoimakkuus alkaa hiipua, lataa litium-akku. Räätelöity litium-akku on saatavana valmistajalta.
- Poista akku laitteesta paristovuodon estämiseksi, kun et käytä sitä pitkään aikaan.
- Näiden ohjeiden noudattamatta jättäminen tai kuulokkeen väärinkäyttö voi johtaa vaurioitumiseen ja/tai katoamiseen.
- Korvatyyny ovat vaihdettavissa. Tarkista toimittajalta hygieniasarjan tilaaminen.
- Käyttäjän on tarkistettava oikea toiminta ennen käyttöä. Jos vääristymiä tai vikoja havaitaan, käyttäjän on noudatettava valmistajan ohjeita huoltoa ja pariston vaihtoa varten.
- Tämä tuote kestää 2 vuoden käytön asianmukaisessa käytössä/käytössä, elleivät korvatyyny tai kuulokkeet ole vaurioituneet.

### Korvatyynyjen vaihto

7. Irrota O-renkaat
8. Laita sormi korvatyynyn ja korvakupin väliin ja vedä ne erilleen.
9. Kun se on ponnahtanut erilleen, poista korvatyyny kokonaan.

10. Aseta uusi korvatyyny kuppiin.
11. Paina niitä yhteen, kunnes kuulet naksahduksen.
12. Kiinnitä O-renkaat takaisin
  - Tilataksesi vara- ja lisäosia, ota yhteyttä jälleenmyyjään

### Säilytys

- Älä säilytä kuulosuojainta yli +55 °C:n lämpötilassa, esimerkiksi kojelaudalla tai ikkunalaudalla. Älä säilytä kuulosuojainta alle -20 °C:n lämpötilassa. Erittäin kylmissä olosuhteissa lämmitä kuulosuojainta ennen käyttöä.

### Puhdistus

- Puhdista pehmeällä, kostealla, mietoon pesuaineeseen kastetulla liinalla. Älä kasta veteen. Tietyt kemialliset aineet voivat vaikuttaa haitallisesti tähän tuotteeseen. Lisätietoja on saatavilla valmistajalta.

### Turvaohjeet

- Tämän kuulosuojaimen tarkoitus on suojata kuuloasi haitalliselta melulta.
- Asennettuja kuulosuojaimia tulisi aina käyttää meluisassa ympäristössä kuulovaurioiden riskin välttämiseksi.
- Kovaääninen musiikki voi aiheuttaa kuulovaurioita.
- Vältä työskentelyä meluisassa ympäristössä pitkiä aikoja.
- Akustiset varoitukset, merkkivalot ja ympäristön äänet voivat kuulostaa erilaisilta kuulosuojaimia käytettäessä.
- Äänentoistolaitteiden käyttö voi vaikuttaa varoitussignaalien havaitsemiseen tietyissä työpaikoissa
- Tämän kuulonsuojaimen sähköisen äänipiirin ulostulo saattaa ylittää päivittäisen rajoitetun äänitason.
- Kuulosuojaimessa on turvallinen äänitulo.
- Varoitussignaalien kuuluvuus tietyillä työpaikoilla voi heikentyä viihdelaitetta käytettäessä.
- Jos edellä annettuja suosituksia ei noudateta, asennetun kuulosuojaimen suojaus kuulosuojainten suojaus heikkenee vakavasti.
- Parhaan suorituskyvyn saavuttamiseksi kuulosuojaimet on asennettava, säädettävä ja huollettava valmistajan ohjeiden mukaisesti.
- Tämä tuote on testattu yhdenmukaistettujen eurooppalaisten standardien mukaisesti.
- EN 352-3:2020, EN 352-6:2020 ja EN 352-8:2020, ja se täyttää PPE-asetuksen (EU) 2016/425 vaatimukset.
- Tämä tuote on testattu yhdenmukaistettujen eurooppalaisten standardien EN 301 489-1 v2.1.1:2017, EN 301 489-17 V3.1.1:2017, EN 300 328 V2.1.1:2016, EN 62479:2010, EN 60065:2014 mukaisesti ja se täyttää direktiivin 2014/53/EU radiolaitteita koskevat vaatimukset.

### Symbolit

Tuotteessa käytettyjen symbolien kuvaus. Tutustu niihin henkilö- ja materiaalivahinkojen minimoimiseksi.

 1974	Hyväksytty asiaa koskevien EU-direktiivien (EU) 2016/425 mukaisesti
--	---

	Lajitellaan sähköjätteenä.
<b>WOLF</b>	Merkin symboli
<b>100410</b>	Tuotenumero

### Tekniset tiedot

<u>Paino (ilman akkua)</u>	approx. 450g
<u>Äänen voimakkuus</u>	Max 82 dB (A)
<u>Bluetooth</u>	CSR4.0
<u>Kantama</u>	20 m
<u>Pääpannan koko</u>	M,L

### Ladattava akku

<u>Latausaika</u>	1.5h
<u>Akun teho</u>	1500 mAh
<u>Akun kesto</u>	20 h
<u>Akun tyyppi</u>	Li-Ion

### Taajuuskantamat

<u>FM</u>	87.5 – 108 MHz
<u>DAB+</u>	174.928 – 239.200 MHz

### Materiaali

<u>Korvatyyny</u>	PU & vaaho
<u>Kypärän kiinnike</u>	PA
<u>Metallijohto</u>	kartonkiteräs

### EN 352-3: 2020 taulukko –

#### 8. Korvatyyny Uvex Pheos S-kr yhdistelmällä

Taajuus (Hz)	63	125	250	500	1000	2000	4000	8000
Mf (dB)	13,1	12,6	17,2	22,7	27,9	29,1	36,0	29,4
Sf (dB)	4,7	4,3	3,7	3,6	3,6	2,6	4,4	6,8
APV (dB)	8,4	8,3	13,5	19,1	24,3	26,5	31,6	22,6

	SNR	H	M	L
Keskiarvo (dB)	26,9	29,7	25,0	18,8
Standardi poikkeama (dB)	3,2	3,2	3,3	3,7
Arvo (dB)	24	27	22	15

Kuulonsuojauksen mitatut arvot koskevat vain kypäräyhdistelmää ilman leukahihnoja.

## Bluetooth HFP (EN352-6: 2020)

Äänen lähtötason ja tulosignaalin tason välinen suhde

Syöttösignaalin taso (dBFS)	-64	-59	-54	-49	-44 to -14
SPL dB(A)	68.5	74.2	76.6	77.6	77.7

Käyttöaika, joka vastaa 82 dB(A):n äänenpainetasoa 8 tunnin aikana, on 8 tuntia -14 dBFS:n taajuudella.

FM/DAB/DAB+ radio vastaanotin (EN352-8:2020)

Max. äänitaso FM	79,7 dB (A)
Max. äänitaso DAB	78,2 dB (A)
Max. äänitaso DAB+	78,1 dB (A)
Max. äänitaso Bluetooth A2DP	78,2 dB(A) at -10 dBFS

Takuu: 2 vuotta

- Jos tuotteeseen tulee vika, ota yhteyttä jälleenmyyjään.
- Muista, että monet myyntipisteet vaativat, että sinulla on kuitti ostosta.
- Jälleenmyyjä, jolta olet ostanut laitteen, korvaa, hyvittää tai korjaa mahdollisuuksien mukaan veloituksetta tämän ajanjakson aikana kaikki materiaali- tai valmistusvirheistä johtuvat viat.
- Takuu ei kata vahingossa tapahtuneita vaurioita, väärinkäyttöä, kaapin osia, nuppeja tai kulutustarvikkeita.
- Takuu raukeaa, jos tuote myydään uudelleen tai jos se on vahingoittunut ei-valtuutetun korjauksen seurauksena.
- Muutokset ovat mahdollisia ilman erillistä ilmoitusta

Huom: Nämä takuehdot ovat ainoastaan voimassa tuotteille, jotka on ostettu Norjassa, sinun maassasi voi olla eri ehdot.

Jälleenmyyjä:

WOLF Protection AS  
Kristian Augusts Gate 13,  
0164, Oslo  
Norja

Sertifiointi:

Sertifioinut ja tarkastanut NB1974, PZT GmbH, Bismarckstrasse 264B, D - 26389 Wilhelmshaven, Deutschland – Saksa

Testilaboratorio:

NB 1974  
PZT GmbH,  
Bismarckstrasse 264B  
D - 26389 Wilhelmshaven  
SAKSA

WOLF vakuuttaa täten, että WOLF Helmet PRO -radiolaitteella varustettu kuulosuojain on direktiivin 2014/53 ja asetuksen (EU) 2016/425 mukainen. EU:n vaatimustenmukaisuusvakuutuksen täydellisen tekstin saat oheisesta DoC:stä tai ottamalla meihin yhteyttä osoitteessa info@wolf-protection.com

100410 Käyttöohje  
Luotu: April 12, 2024  
Versio 1.1

---

Manufacturer	Model Name	Size
Uvex	Pheos S-KR	M, L
Uvex	Pheos S-KR MIPS	M, L
Uvex	Pronamic Alpine MIPS	M, L
Artilux	SH 500 / SH 510	L
Artilux	SH 700	L
Guardio	ARMET MIPS	L